

“Dövlət vergi orqanlarında xidmət haqqında” Əsasnamənin təsdiq edilməsi barədə” Azərbaycan Respublikası Qanununun tətbiq edilməsi haqqında” Azərbaycan Respublikası Prezidentinin 2001-ci il 19 iyul tarixli 539 nömrəli Fərmanında dəyişiklik edilməsi barədə

Azərbaycan Respublikası Prezidentinin
Fərmanı

Azərbaycan Respublikası Konstitusiyasının 109-cu maddəsinin 32-ci bəndini rəhbər tutaraq, “Azərbaycan Respublikası İqtisadiyyat Nazirliyinin fəaliyyətinin təmin edilməsi və “Azərbaycan Respublikasının İqtisadiyyat Nazirliyi haqqında Əsasnamə”nin təsdiqi və “Azərbaycan Respublikası İqtisadiyyat Nazirliyinin fəaliyyətinin təmin edilməsi və “Azərbaycan Respublikası İqtisadi İnkişaf Nazirliyinin fəaliyyətinin təkmilləşdirilməsi ilə bağlı tədbirlər haqqında” Azərbaycan Respublikası Prezidentinin 2006-cı il 28 dekabr tarixli 504 nömrəli Fərmanında dəyişikliklər edilməsi barədə” Azərbaycan Respublikası Prezidentinin 2014-cü il 20 fevral tarixli 111 nömrəli Fərmanında dəyişiklik edilməsi haqqında” Azərbaycan Respublikası Prezidentinin 2019-cu il 30 dekabr tarixli 911 nömrəli Fərmanında dəyişiklik edilməsi barədə” Azərbaycan Respublikası Prezidentinin 2020-ci il 12 may tarixli 1017 nömrəli Fərmanına uyğun olaraq **qərara alıram:**

“Dövlət vergi orqanlarında xidmət haqqında” Əsasnamənin təsdiq edilməsi barədə” Azərbaycan Respublikası Qanununun tətbiq edilməsi haqqında” Azərbaycan Respublikası Prezidentinin 2001-ci il 19 iyul tarixli 539 nömrəli Fərmanında (Azərbaycan Respublikasının Qanunvericilik Toplusu, 2001, № 7, maddə 476; 2005, № 2, maddə 71; 2007, № 4, maddə 323; 2008, № 5, maddə 372; 2014, № 7, maddə 806, № 10, maddə 1174; 2017, № 2, maddə 164, № 7, maddə 1331; 2018, № 12 (I kitab), maddə 2539; 2019, № 2, maddə 231; 2021, № 12, maddə 1412) aşağıdakı dəyişikliklər edilsin:

1. 3.3-cü bənddə “Vergilər” sözü “İqtisadiyyat Nazirliyi yanında Dövlət Vergi Xidməti qismində Azərbaycan Respublikasının İqtisadiyyat” sözləri ilə əvəz edilsin.

2. 3.4-cü bənddən “məhkəmə və” sözlərindən sonra” sözləri çıxarılsın.

3. 6-cı hissəyə “şəxslərinin” sözündən sonra “xüsusi” sözü əlavə edilsin.

4. Həmin Fərmana Əlavə 1 – “Azərbaycan Respublikasının vergi xidməti orqanlarının ali rəis heyəti üçün nəzərdə tutulan vəzifələr və bu vəzifələrə uyğun xüsusi rütbələrin Siyahısı” aşağıdakı redaksiyada verilsin:

**Azərbaycan Respublikasının vergi xidməti orqanlarının ali rəis heyəti üçün
nəzərdə tutulan vəzifələrin və bu vəzifələrə uyğun xüsusi rütbələrin**

SİYAHISI

| Vəzifənin adı | Xüsusi rütbənin adı |
|---|--|
| Azərbaycan Respublikasının İqtisadiyyat Nazirliyi yanında Dövlət Vergi Xidmətinin Aparatı | |
| Azərbaycan Respublikasının İqtisadiyyat Nazirliyi yanında Dövlət Vergi Xidmətinin rəisi | Azərbaycan Respublikasının Həqiqi dövlət vergi xidməti müşaviri, 1-ci dərəcəli dövlət vergi xidməti müşaviri |
| Azərbaycan Respublikasının İqtisadiyyat Nazirliyi yanında Dövlət Vergi Xidməti rəisinin müavini | 2-ci dərəcəli dövlət vergi xidməti müşaviri |
| Azərbaycan Respublikasının İqtisadiyyat Nazirliyi yanında Dövlət Vergi Xidmətinin Aparatının rəhbəri | 3-cü dərəcəli dövlət vergi xidməti müşaviri |
| Azərbaycan Respublikasının İqtisadiyyat Nazirliyi yanında Dövlət Vergi Xidmətinin Aparatında baş idarənin rəisi | 3-cü dərəcəli dövlət vergi xidməti müşaviri |
| Digər vergi qurumları | |
| Naxçıvan Muxtar Respublikasının Dövlət Vergi Xidmətinin rəisi | 2-ci dərəcəli dövlət vergi xidməti müşaviri |
| Vergi Cinayətlərinin İbtidai Araşdırılması Baş İdarəsinin rəisi | 3-cü dərəcəli dövlət ədliyyə müşaviri |
| Digər baş idarənin rəisi | 3-cü dərəcəli dövlət vergi xidməti müşaviri |
| Tədris Mərkəzinin rəisi | 3-cü dərəcəli dövlət vergi xidməti müşaviri |

5. Həmin Fərmana Əlavə 2 – “Azərbaycan Respublikası dövlət vergi orqanlarının tanınma nişanı, vəzifəli şəxslərinin xüsusi geyim forması və fərqləndirmə nişanları haqqında Əsasnamə” üzrə:

5.1. birinci bölmə üzrə:

5.1.1. 1-ci hissədə “Azərbaycan Respublikası Vergilər Nazirliyinin” sözləri “Azərbaycan Respublikasının İqtisadiyyat Nazirliyi yanında Dövlət

Vergi Xidmətinin (bundan sonra – Dövlət Vergi Xidməti)” sözləri ilə əvəz edilsin;

5.1.2. 2-ci hissə üzrə:

1. birinci və beşinci abzalarda “Azərbaycan Respublikası Vergilər Nazirliyinin” sözləri “Dövlət Vergi Xidmətinin” sözləri ilə əvəz edilsin;

2. altıncı abzasda “Vergilər Nazirliyinin” sözləri “Dövlət Vergi Xidmətinin” sözləri ilə əvəz edilsin;

3. yeddinci abzasda “Azərbaycan Respublikası Vergilər Nazirliyinin” sözləri “Dövlət Vergi Xidmətinin” sözləri ilə, “Azərbaycan Respublikası vergilər nazirinin” sözləri “Dövlət Vergi Xidməti rəisinin” sözləri ilə əvəz edilsin;

4. səkkizinci abzas ləğv edilsin;

5.2. ikinci bölmə üzrə:

5.2.1. adında “AZƏRBAYCAN RESPUBLİKASI VERGİLƏR NAZİRLİYİNİN” sözləri “DÖVLƏT VERGİ XİDMƏTİNİN” sözləri ilə əvəz edilsin;

5.2.2. I fəslin birinci abzasında “Azərbaycan Respublikası Vergilər Nazirliyinin” sözləri “Dövlət Vergi Xidmətinin” sözləri ilə əvəz edilsin;

5.2.3. II fəsil üzrə:

1. birinci abzasda “Azərbaycan Respublikası Vergilər Nazirliyinin” sözləri “Dövlət Vergi Xidmətinin” sözləri ilə əvəz edilsin;

2. on beşinci və otuz üçüncü abzalardan “və göy” sözləri çıxarılsın;

5.3. üçüncü bölmə üzrə:

5.3.1. adında “AZƏRBAYCAN RESPUBLİKASI VERGİLƏR NAZİRLİYİNİN” sözləri “DÖVLƏT VERGİ XİDMƏTİNİN” sözləri ilə əvəz edilsin;

5.3.2. birinci və dördüncü abzalarda “Azərbaycan Respublikası Vergilər Nazirliyinin” sözləri “Dövlət Vergi Xidmətinin” sözləri ilə əvəz edilsin;

5.3.3. IV fəsil üzrə:

1. adında “AZƏRBAYCAN RESPUBLİKASI VERGİLƏR NAZİRLİYİNİN” sözləri “DÖVLƏT VERGİ XİDMƏTİNİN” sözləri ilə əvəz edilsin;

2. birinci və ikinci abzalarda “Azərbaycan Respublikası Vergilər Nazirliyinin” sözləri “Dövlət Vergi Xidmətinin” sözləri ilə əvəz edilsin;

3. üçüncü – altıncı abzaslar aşağıdakı redaksiyada verilsin:

“Dövlət Vergi Xidmətinin tanınma nişanı dairəvi formadadır. Qızılı xətlə haşiyələnmiş və üzərində xüsusi kompozisiya təsvir olunmuşdur.

Tanınma nişanının yuxarı hissəsində ağ fon üzərində qızılı rəngdə yarım dairə formasında “Azərbaycan Respublikası” və onun aşağısında “İqtisadiyyat Nazirliyi” sözləri yazılmışdır.

Tanınma nişanının mərkəzində Azərbaycan Respublikasının Dövlət Gerbinin təsviri əks olunmuşdur. Ağ fon üzərində qızılı rənglə təsvir edilmiş üçbucaq formalı elementlər Dövlət Gerbinin ətrafında dairə yaratmış və həmin

dairənin aşağı hissəsində ağ fon üzərində qızılı rəngdə “Dövlət Vergi Xidməti” sözləri yazılmışdır.

Tanınma nişanının aşağı hissəsində “Dövlət Vergi Xidməti” sözlərinin hər iki yan tərəfi qızılı rəngli qövsvari sünbüllə haşiyələnmişdir.”;

4. yeddinci abzasda “Azərbaycan Respublikası Vergilər Nazirliyinin” sözləri “Dövlət Vergi Xidmətinin” sözləri ilə, “nazirliyin” sözü “xidmətin” sözü ilə əvəz edilsin və həmin abzasdan “hər növ blanklarında,” sözləri çıxarılsın;

5.3.4. V fəsil üzrə:

1. adında “AZƏRBAYCAN RESPUBLİKASI VERGİLƏR NAZİRLİYİNİN” sözləri “DÖVLƏT VERGİ XİDMƏTİNİN” sözləri ilə əvəz edilsin;

2. birinci abzasın birinci cümləsində “müşavirləri” sözündən sonra “və 3-cü dərəcəli dövlət ədliyyə müşaviri” sözləri əlavə edilsin;

3. altıncı abzasa “müşaviri” sözündən sonra “(3-cü dərəcəli dövlət ədliyyə müşaviri)” sözləri əlavə edilsin;

4. yeddinci abzasın birinci cümləsində “, vergi xidməti müşaviri, kiçik vergi xidməti müşavirləri” sözləri “(baş ədliyyə müşaviri), vergi xidməti müşaviri (ədliyyə müşaviri), kiçik vergi xidməti müşaviri (kiçik ədliyyə müşaviri)” sözləri ilə əvəz edilsin;

5. doqquzuncu abzasa “müşaviri” sözündən sonra “(baş ədliyyə müşaviri)” sözləri əlavə edilsin;

6. onuncu abzasa “müşaviri” sözündən sonra “(ədliyyə müşaviri)” sözləri əlavə edilsin;

7. on birinci abzasa “müşaviri” sözündən sonra “(kiçik ədliyyə müşaviri)” sözləri əlavə edilsin;

8. on ikinci abzasın birinci cümləsində “, 2-ci dərəcəli müfəttiş, 3-cü dərəcəli müfəttiş” sözləri “(1-ci dərəcəli hüquqşünas), 2-ci dərəcəli müfəttiş (2-ci dərəcəli hüquqşünas), 3-cü dərəcəli müfəttiş (3-cü dərəcəli hüquqşünas)” sözləri ilə əvəz edilsin;

9. on üçüncü abzasa “müfəttiş” sözündən sonra “(1-ci dərəcəli hüquqşünas)” sözləri əlavə edilsin;

10. on dördüncü abzasa “müfəttiş” sözündən sonra “(2-ci dərəcəli hüquqşünas)” sözləri əlavə edilsin;

11. on beşinci abzasa “müfəttiş” sözündən sonra “(3-cü dərəcəli hüquqşünas)” sözləri əlavə edilsin;

5.3.5. VI fəsil üzrə:

1. adında “AZƏRBAYCAN RESPUBLİKASI VERGİLƏR NAZİRLİYİNİN” sözləri “DÖVLƏT VERGİ XİDMƏTİNİN” sözləri ilə əvəz edilsin;

2. birinci – dördüncü abzaslar aşağıdakı redaksiyada verilsin:

“Tanınma qol nişanı göy rəngdədir, pambıq parça üzərində polivinilxlorid (PVX) materialdan istifadə edilməklə preslənmə yolu ilə hazırlanır. Tanınma döş nişanı ağ rəngdədir və vəzifəli şəxslərin üçdüymə köynəyinin üzərinə toxunmuşdur (Şəkil 98, 99). Tanınma qol və döş nişanları dairəvi formadadır,

qızılı xətlə haşiyələnmişdir, üzərində xüsusi kompozisiya təsvir olunmuşdur. Dairənin ümumi diametri 80 mm, üçbucaq formalı elementlərin Dövlət Gerbinin ətrafında yaratdığı dairənin diametri isə 48 mm-dir (Şəkil 130).

Tanınma qol və döş nişanlarının yuxarı hissəsində qızılı rəngdə yarım dairə formasında “Azərbaycan Respublikası” və onun aşağısında “İqtisadiyyat Nazirliyi” sözləri yazılmışdır.

Tanınma qol və döş nişanlarının mərkəzində Azərbaycan Respublikasının Dövlət Gerbinin təsviri göstərilmişdir. Qızılı rənglə təsvir edilmiş üçbucaq formalı elementlər Dövlət Gerbinin ətrafında dairə yaratmış və həmin dairənin aşağı hissəsində qızılı rəngdə “Dövlət Vergi Xidməti” sözləri yazılmışdır.

Tanınma qol və döş nişanlarının aşağı hissəsində “Dövlət Vergi Xidməti” sözlərinin hər iki yan tərəfi qızılı rəngli qövsvari sünbüllə haşiyələnmişdir.”;

3. beşinci abzasda “Azərbaycan Respublikası Vergilər Nazirliyinin” sözləri “Dövlət Vergi Xidmətinin” sözləri ilə, “nazirliyin” sözü “xidmətin” sözü ilə əvəz edilsin;

5.4. dördüncü bölmə üzrə:

5.4.1. adında “AZƏRBAYCAN RESPUBLİKASI VERGİLƏR NAZİRLİYİNİN” sözləri “DÖVLƏT VERGİ XİDMƏTİNİN” sözləri ilə əvəz edilsin;

5.4.2. VII fəslin adında “AZƏRBAYCAN RESPUBLİKASI VERGİLƏR NAZİRLİYİNİN” sözləri “DÖVLƏT VERGİ XİDMƏTİNİN” sözləri ilə əvəz edilsin;

5.4.3. VIII fəsil üzrə:

1. adında “AZƏRBAYCAN RESPUBLİKASI VERGİLƏR NAZİRLİYİNİN” sözləri “DÖVLƏT VERGİ XİDMƏTİNİN” sözləri ilə əvəz edilsin;

2. üçüncü abzasın birinci cümləsinə “vardır” sözündən sonra “(Şəkil 6–9, 14–17, 22–25, 30–33)” sözləri əlavə edilsin, ikinci cümləsində “(Şəkil 128, 129)” sözləri “(Şəkil 128)” sözləri ilə əvəz edilsin, üçüncü cümləsində “(Şəkil 6, 8, 23, 25)” sözləri “(Şəkil 129)” sözləri ilə əvəz edilsin;

3. beşinci abzasın üçüncü cümləsində “(Şəkil 38, 40, 69, 71)” sözləri “(Şəkil 38–41, 48–51, 54–59, 62–65, 69–72, 75, 76, 78–81, 83–86)” sözləri ilə əvəz edilsin;

4. on səkkizinci abzasda “ikiüzlü” sözü “ikiterəfli” sözü ilə əvəz edilsin;

5. on doqquzuncu abzasdan “(Şəkil 2, 3)” sözləri çıxarılsın;

6. iyirminci abzasın birinci cümləsinə “vardır” sözündən sonra “(Şəkil 2, 3, 10, 11, 18, 19, 26, 27)” sözləri, ikinci cümləsinə “olunmuşdur” sözündən sonra “(Şəkil 128)” sözləri, üçüncü cümləsinə “olunmuşdur” sözündən sonra “(Şəkil 129)” sözləri əlavə edilsin;

7. iyirmi ikinci abzasın birinci cümləsinə “rəngdədir” sözündən sonra “(Şəkil 34, 35, 42–44, 52, 60)” sözləri, ikinci cümləsinə “tutulmamışdır” sözündən sonra “(Şəkil 66, 67, 73, 74, 77, 82)” sözləri əlavə edilsin;

8. iyirmi beşinci abzasın dördüncü cümləsinə “70 mm-dir” sözlərindən sonra “(Şəkil 3, 19, 35, 67)” sözləri əlavə edilsin;

9. iyirmi altıncı abzası “60 mm-dir” sözlərindən sonra “(Şəkil 11, 27, 43, 74)” sözləri əlavə edilsin;

10. qırx səkkizinci abzasın ikinci cümləsində, əlli beşinci abzasın ikinci cümləsində və altmış dördüncü abzasın ikinci cümləsində “VERGİLƏR NAZİRLİYİ” sözləri “DÖVLƏT VERGİ XİDMƏTİ” sözləri ilə əvəz edilsin;

11. əlli üçüncü abzasın birinci cümləsində “Vergilər Nazirliyinin” sözləri “Dövlət Vergi Xidmətinin” sözləri ilə, üçüncü cümləsində isə “103” rəqəmləri “104” rəqəmləri ilə əvəz edilsin;

5.4.4. IX fəsil üzrə:

1. adında “AZƏRBAYCAN RESPUBLİKASI VERGİLƏR NAZİRLİYİNİN” sözləri “DÖVLƏT VERGİ XİDMƏTİNİN” sözləri ilə əvəz edilsin;

2. otuz dördüncü abzasın sonuncu cümləsində “mexlidir” sözü “xəzlidir (Şəkil 138, 139, 140, 141)” sözləri ilə əvəz edilsin və həmin abzasa aşağıdakı redaksiyada üçüncü cümlə əlavə edilsin:

“Qadınlar üçün yay çəkməsinin dabanının hündürlüyü 5 sm, kişilər üçün yay və qış çəkməsinin dabanının hündürlüyü isə 2,5 sm-dir.”;

3. otuz beşinci abzasın birinci cümləsində “dabanı orta hündür ölçüdədir” sözləri “dabanının hündürlüyü 5 sm-dir” sözləri ilə, dördüncü cümləsində “mexlidir” sözü “xəzlidir (Şəkil 140, 141)” sözləri ilə əvəz edilsin;

5.4.5. X fəsil üzrə:

1. adında “AZƏRBAYCAN RESPUBLİKASI VERGİLƏR NAZİRLİYİNİN” sözləri “DÖVLƏT VERGİ XİDMƏTİNİN” sözləri ilə əvəz edilsin;

2. birinci abzasın birinci və ikinci cümlələrindən “göy,” sözü çıxarılsın;

3. ikinci abzasın dördüncü cümləsində “Vergilər Nazirliyi” sözləri “Dövlət Vergi Xidməti” sözləri ilə, “VN” abreviaturası “DVX” abreviaturası ilə əvəz edilsin;

4. doqquzuncu abzasın birinci cümləsində “üçbucaq formasının içərisində Vergilər Nazirliyi sözlərinin baş hərfləri (VN), aşağıdan sağ və sol tərəfdən sünbüllərlə, yuxarıda isə dəfnə yarpağı ilə bəzədilmiş” sözləri “Azərbaycan Respublikasının Dövlət Gerbinin təsviri olan” sözləri ilə, ikinci cümləsində “üçbucaq formasının içərisində Vergilər Nazirliyi sözlərinin baş hərfləri (VN), aşağıdan sağ və sol tərəfdən sünbüllərlə, yuxarıda isə dəfnə yarpağı bəzədilmiş” sözləri “Azərbaycan Respublikasının Dövlət Gerbinin təsviri olan” sözləri ilə əvəz edilsin;

5.5. 1 – 137 nömrəli şəkillər yeni təsvirdə verilsin və 138 – 141 nömrəli şəkillər əlavə edilsin (əlavə olunur).

İlham Əliyev
Azərbaycan Respublikasının Prezidenti

Bakı şəhəri, 12 noyabr 2022-ci il



Şəkil 1.
AZƏRBAYCAN RESPUBLİKASI
İQTİSADİYYAT NAZİRLİYİ YANINDA
DÖVLƏT VERGİ XİDMƏTİNİN
TANINMA NİŞANI

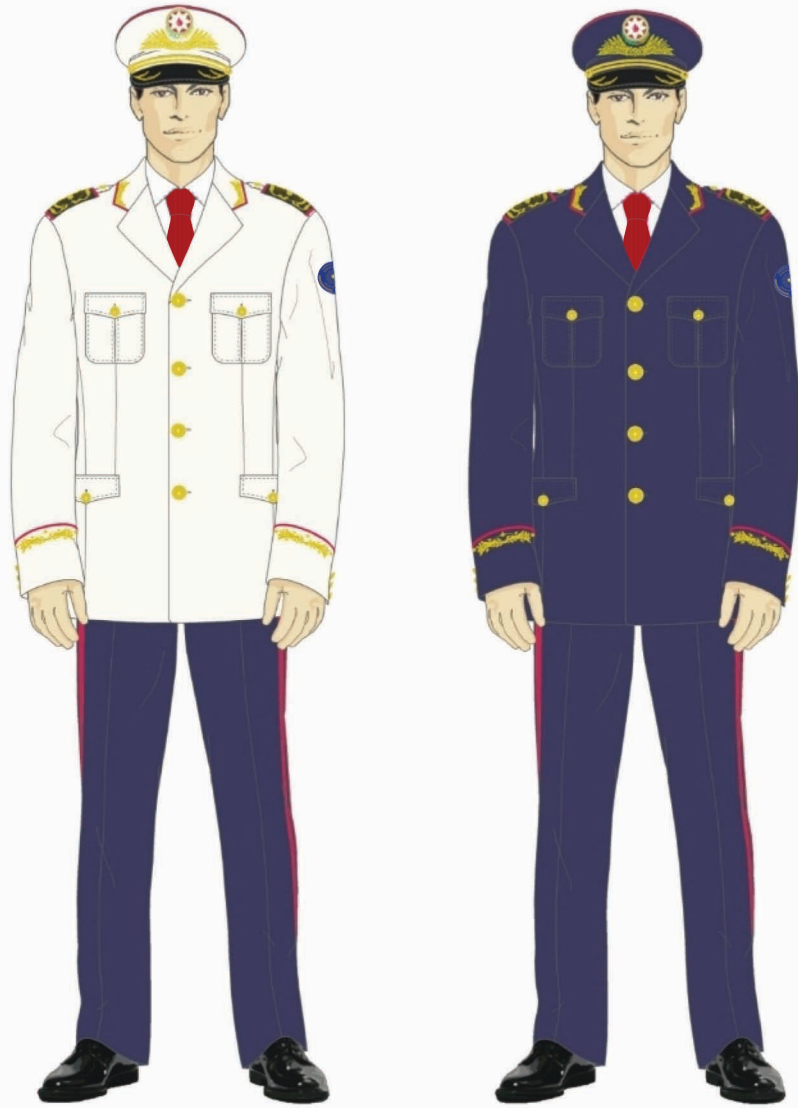

Şəkil 2.

**Azərbaycan Respublikasının Həqiqi dövlət vergi xidməti müşaviri,
1,2,3-cü dərəcəli dövlət vergi xidməti müşaviri,
habelə 3-cü dərəcəli dövlət ədliyyə müşavirinin
mərasim geyim forması**

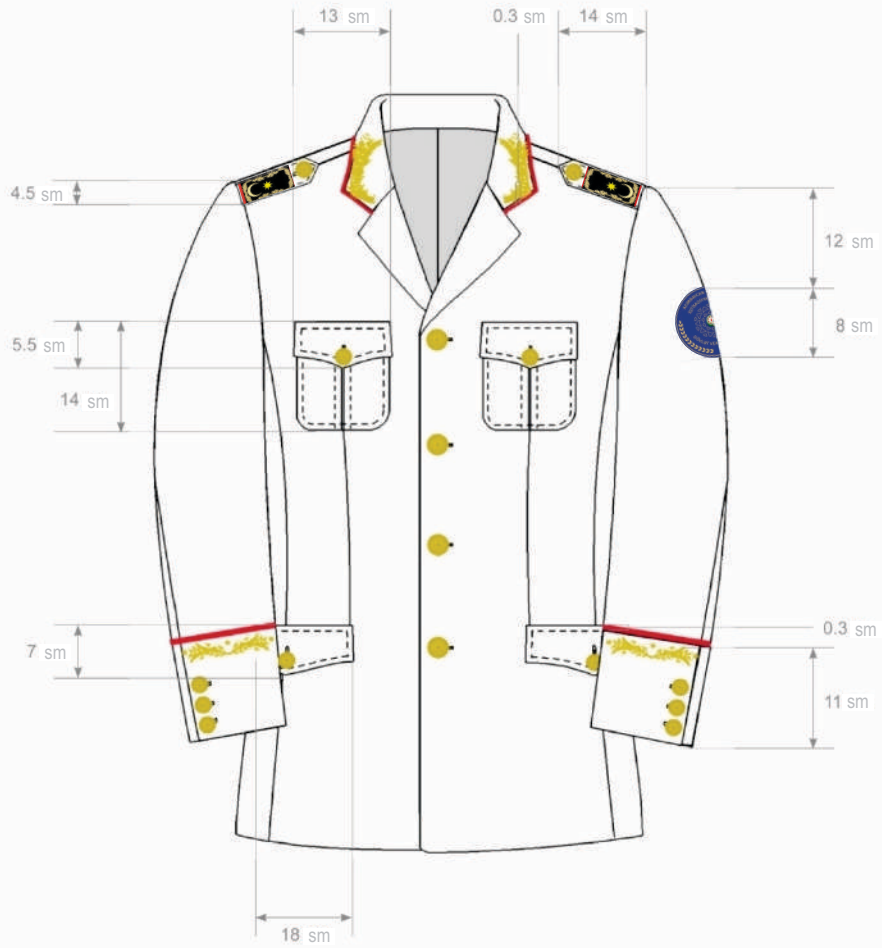

Şəkil 3.

**Azərbaycan Respublikasının Həqiqi dövlət vergi xidməti müşaviri,
1,2,3-cü dərəcəli dövlət vergi xidməti müşaviri,
habelə 3-cü dərəcəli dövlət ədliyyə müşavirinin
mərasim penceyinin eskiz ölçüləri**



Şəkil 4.

**Azərbaycan Respublikasının Həqiqi dövlət vergi xidməti müşaviri,
1,2,3-cü dərəcəli dövlət vergi xidməti müşaviri,
habelə 3-cü dərəcəli dövlət ədliyyə müşavirinin
yaz-yay mərasim geyim forması (köynək ilə)**

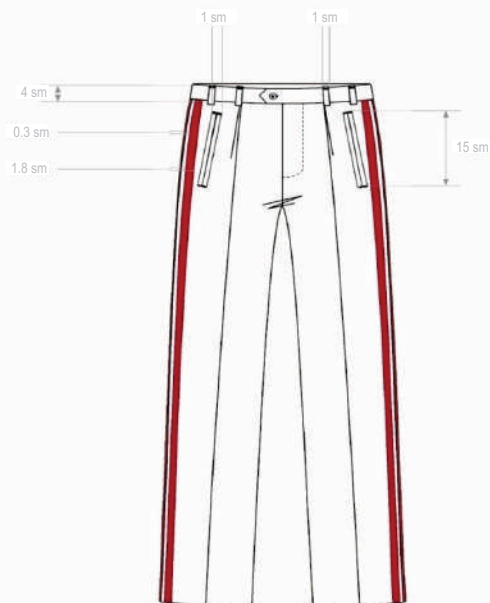
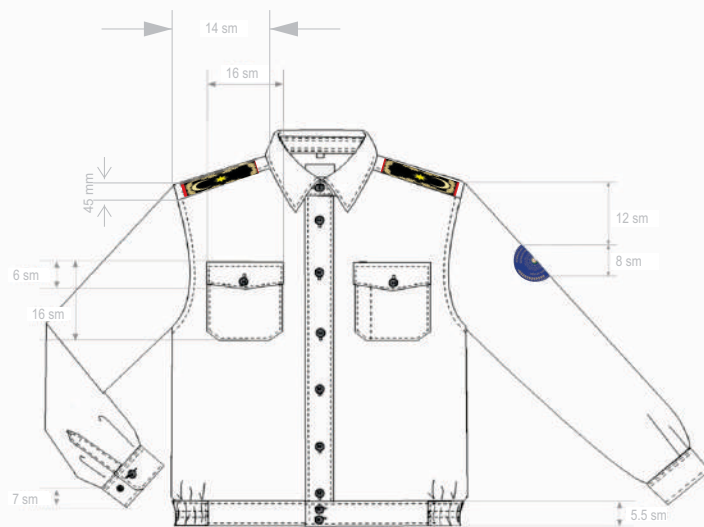

Şəkil 5.

**Azərbaycan Respublikasının Həqiqi dövlət vergi xidməti müşaviri,
1,2,3-cü dərəcəli dövlət vergi xidməti müşaviri,
habelə 3-cü dərəcəli dövlət ədliyyə müşavirinin
yaz-yay mərasim köynəyi və şalvarı
eskiz ölçüləri (yuxarıdan aşağı)**



Şəkil 6.

**Azərbaycan Respublikasının Həqiqi dövlət vergi xidməti müşaviri,
1,2,3-cü dərəcəli dövlət vergi xidməti müşaviri,
habelə 3-cü dərəcəli dövlət ədliyyə müşavirinin
payız-qış mərasim geyim forması (plaş ilə)**

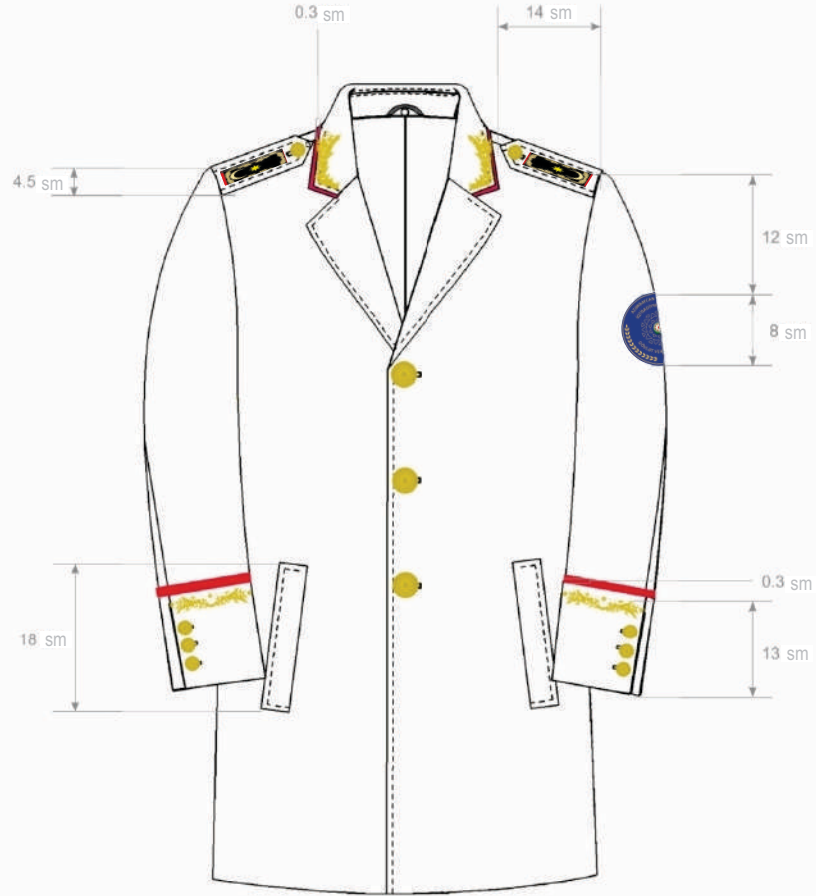

Şəkil 7.

**Azərbaycan Respublikasının Həqiqi dövlət vergi xidməti müşaviri,
1,2,3-cü dərəcəli dövlət vergi xidməti müşaviri,
habelə 3-cü dərəcəli dövlət ədliyyə müşavirinin
payız-qış plaşı eskiz ölçüləri**



Şəkil 8.

Azərbaycan Respublikasının Həqiqi dövlət vergi xidməti müşaviri,
1,2,3-cü dərəcəli dövlət vergi xidməti müşaviri,
habelə 3-cü dərəcəli dövlət ədliyyə müşavirinin
payız-qış mərasim geyim forması (palto ilə)

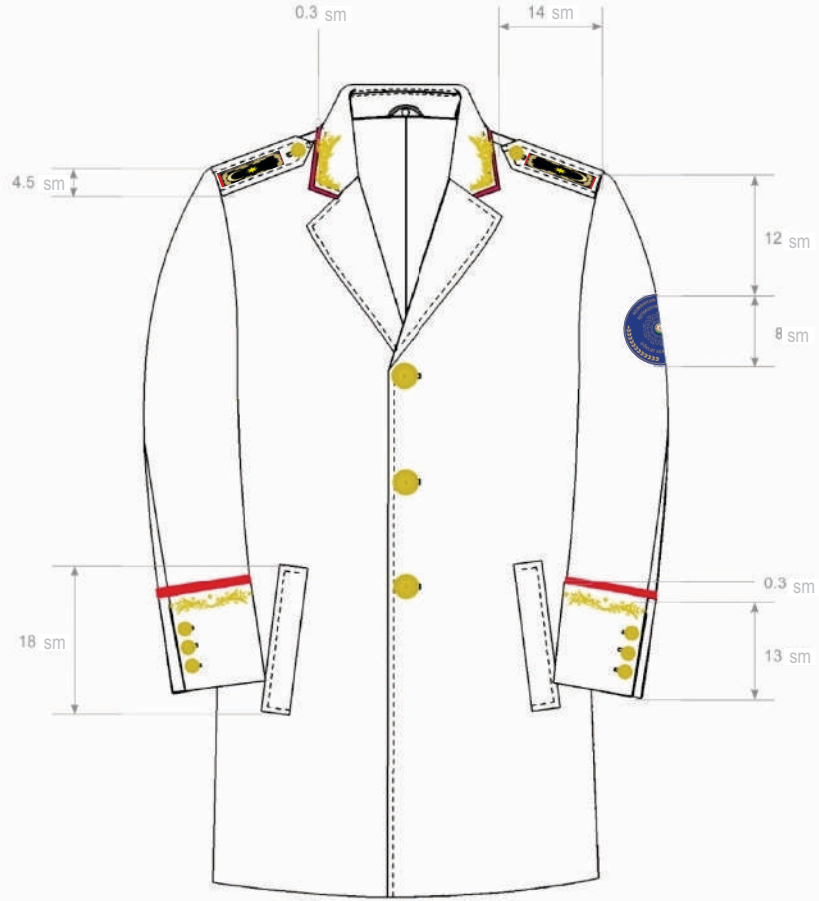

Şəkil 9.

**Azərbaycan Respublikasının Həqiqi dövlət vergi xidməti müşaviri,
1,2,3-cü dərəcəli dövlət vergi xidməti müşaviri,
habelə 3-cü dərəcəli dövlət ədliyyə müşavirinin
payız-qış paltosu eskiz ölçüləri**

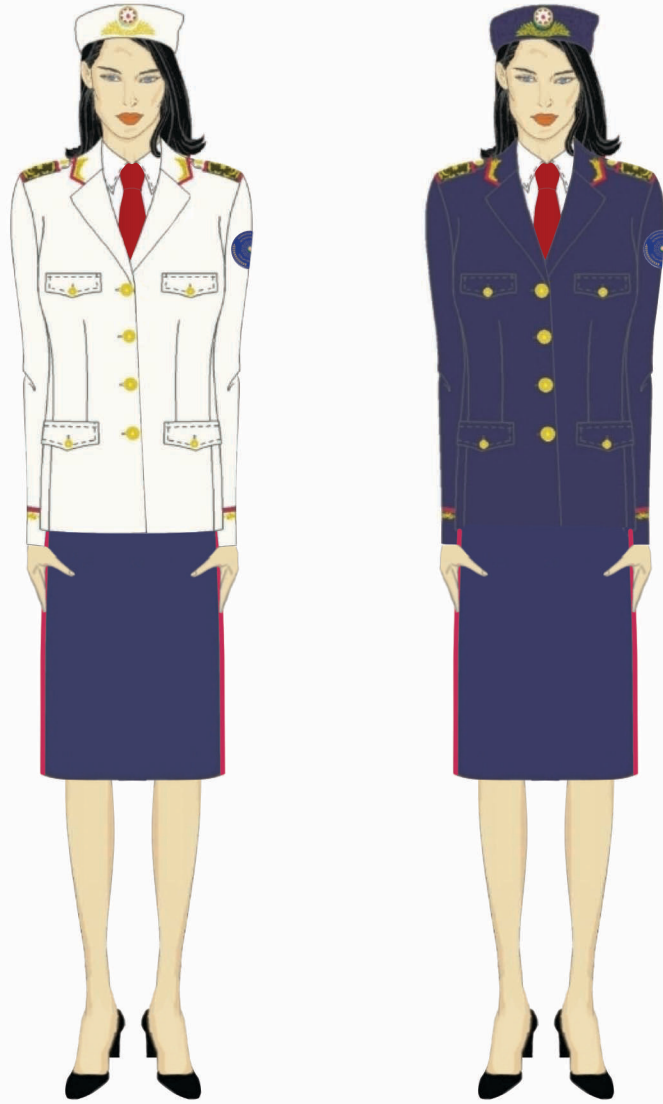

Şəkil 10.

**Azərbaycan Respublikasının Həqiqi dövlət vergi xidməti müşaviri,
1,2,3-cü dərəcəli dövlət vergi xidməti müşaviri,
habelə 3-cü dərəcəli dövlət ədliyyə müşavirinin
qadın mərasim geyim forması**

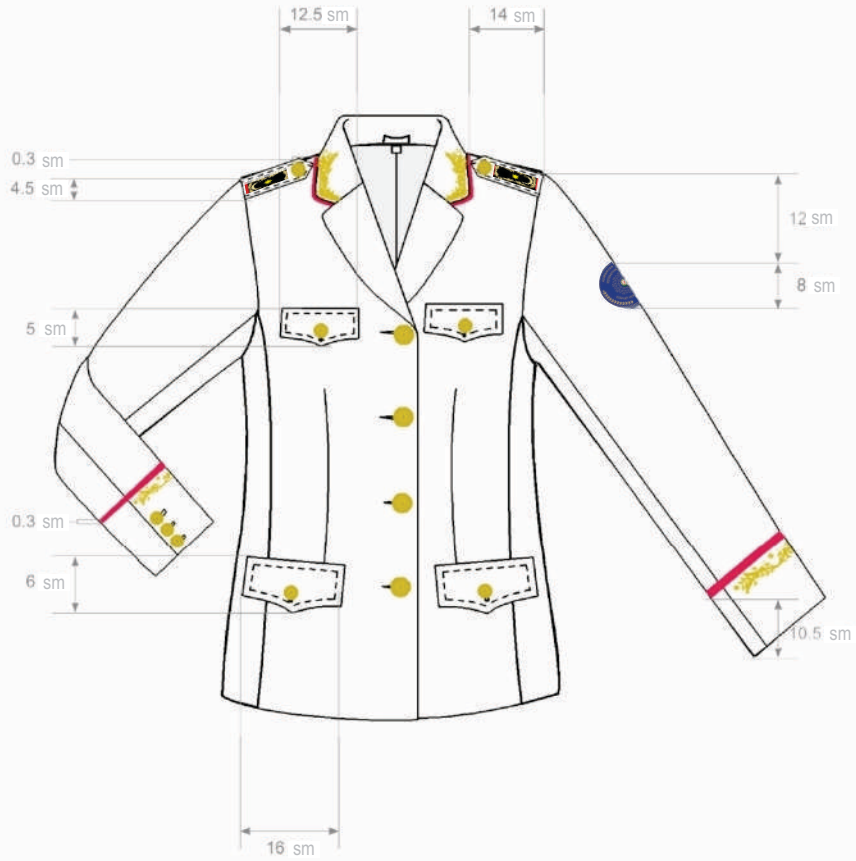

Şəkil 11.

**Azərbaycan Respublikasının Həqiqi dövlət vergi xidməti müşaviri,
1,2,3-cü dərəcəli dövlət vergi xidməti müşaviri,
habelə 3-cü dərəcəli dövlət ədliyyə müşavirinin
qadın mərasim penceyinin eskiz ölçüləri**

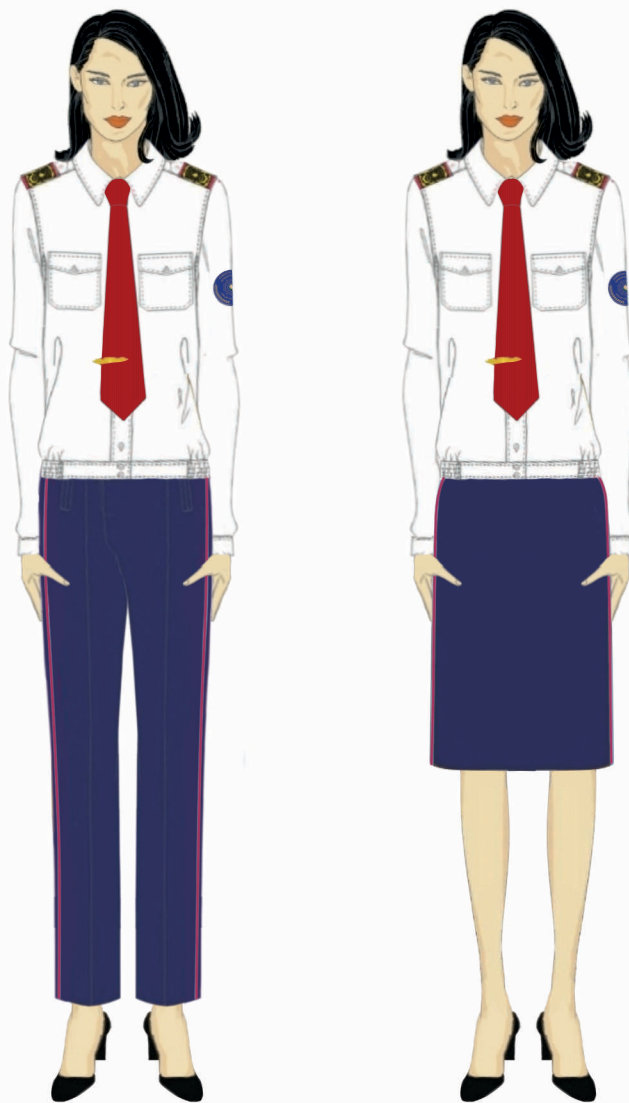

Şəkil 12.

**Azərbaycan Respublikasının Həqiqi dövlət vergi xidməti müşaviri,
1,2,3-cü dərəcəli dövlət vergi xidməti müşaviri,
habelə 3-cü dərəcəli dövlət ədliyyə müşavirinin
yaz-yay mərasim qadın geyim forması (köynək ilə)**

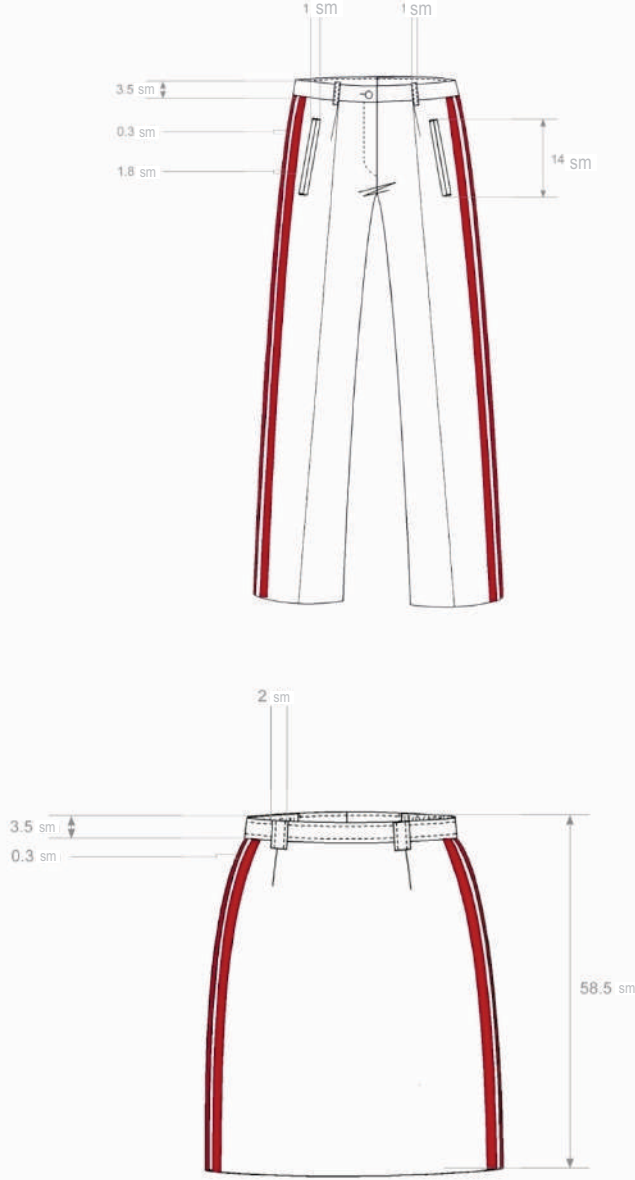

Şəkil 13.

**Azərbaycan Respublikasının Həqiqi dövlət vergi xidməti müşaviri,
1,2,3-cü dərəcəli dövlət vergi xidməti müşaviri,
habelə 3-cü dərəcəli dövlət ədliyyə müşavirinin
qadın yubkası və şalvarı
eskiz ölçüləri**



Şəkil 14.

**Azərbaycan Respublikasının Həqiqi dövlət vergi xidməti müşaviri,
1,2,3-cü dərəcəli dövlət vergi xidməti müşaviri,
habelə 3-cü dərəcəli dövlət ədliyyə müşavirinin
payız-qış mərasim qadın geyim forması (plaş ilə)**

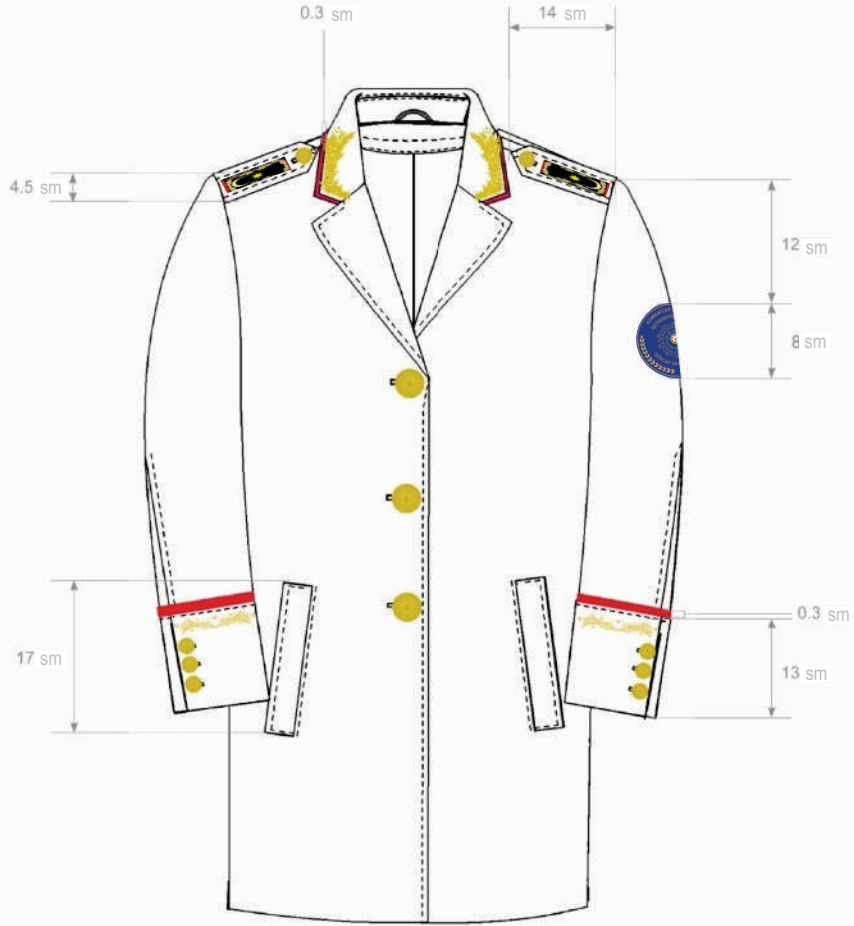

Şəkil 15.

**Azərbaycan Respublikasının Həqiqi dövlət vergi xidməti müşaviri,
1,2,3-cü dərəcəli dövlət vergi xidməti müşaviri,
habelə 3-cü dərəcəli dövlət ədliyyə müşavirinin
payız-qış qadın plaşı eskiz ölçüləri**



Şəkil 16.

**Azərbaycan Respublikasının Həqiqi dövlət vergi xidməti müşaviri,
1,2,3-cü dərəcəli dövlət vergi xidməti müşaviri,
habelə 3-cü dərəcəli dövlət ədliyyə müşavirinin
payız-qış mərasim qadın geyim forması (palto ilə)**

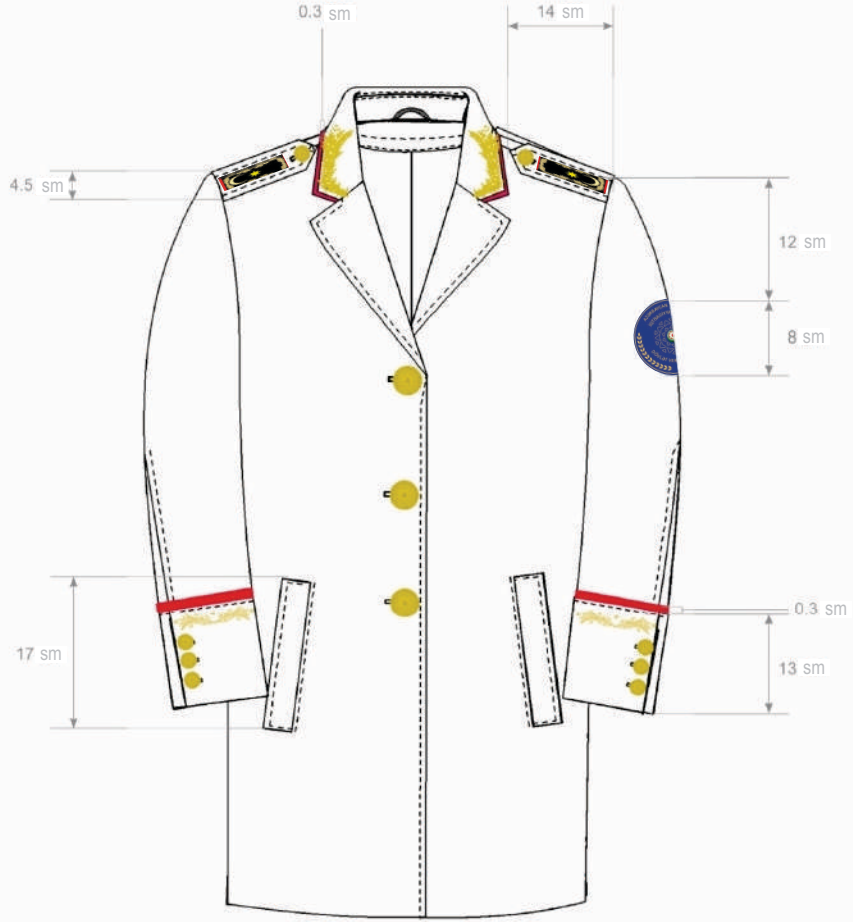

Şəkil 17.

**Azərbaycan Respublikasının Həqiqi dövlət vergi xidməti müşaviri,
1,2,3-cü dərəcəli dövlət vergi xidməti müşaviri,
habelə 3-cü dərəcəli dövlət ədliyyə müşavirinin
payız-qış qadın paltosu eskiz ölçüləri**



Şəkil 18.

**Azərbaycan Respublikasının Həqiqi dövlət vergi xidməti müşaviri,
1,2,3-cü dərəcəli dövlət vergi xidməti müşaviri,
habelə 3-cü dərəcəli dövlət ədliyyə müşavirinin
gündəlik geyim forması**

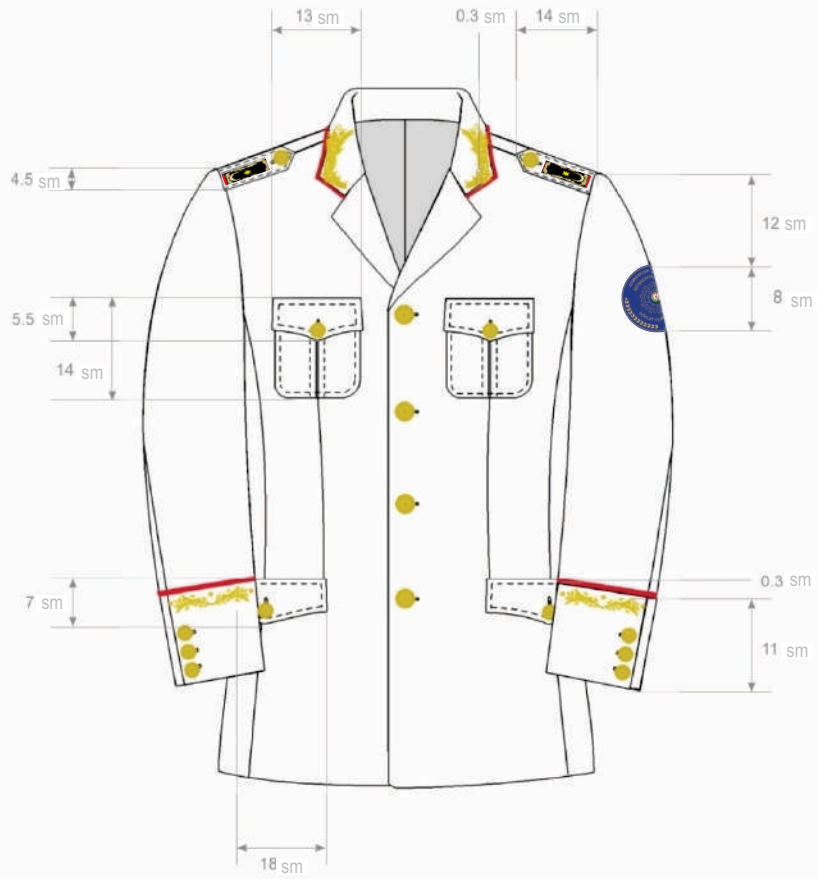

Şəkil 19.

**Azərbaycan Respublikasının Həqiqi dövlət vergi xidməti müşaviri,
1,2,3-cü dərəcəli dövlət vergi xidməti müşaviri,
habelə 3-cü dərəcəli dövlət ədliyyə müşavirinin
gündəlik penceyinin eskiz ölçüləri**



Şəkil 20.

**Azərbaycan Respublikasının Həqiqi dövlət vergi xidməti müşaviri,
1,2,3-cü dərəcəli dövlət vergi xidməti müşaviri,
habelə 3-cü dərəcəli dövlət ədliyyə müşavirinin
yaz-yay gündəlik geyim forması (köynək ilə)**

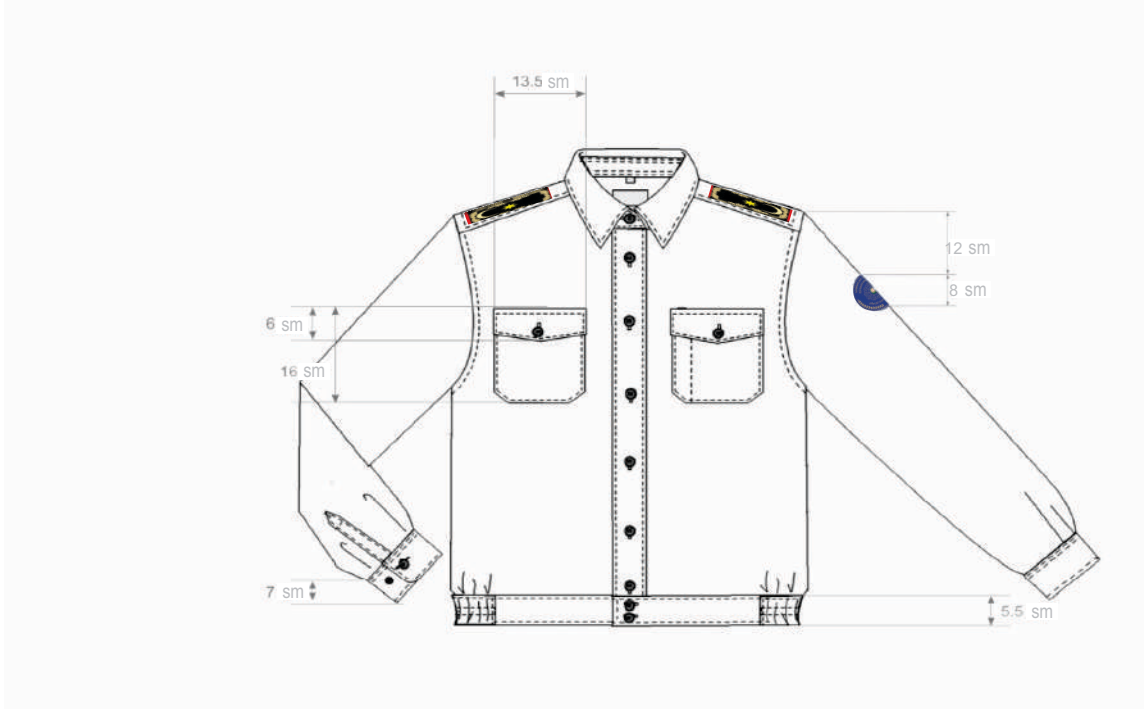

Şəkil 21.

**Azərbaycan Respublikasının Həqiqi dövlət vergi xidməti müşaviri,
1,2,3-cü dərəcəli dövlət vergi xidməti müşaviri,
habelə 3-cü dərəcəli dövlət ədliyyə müşavirinin
yay (qış) gündəlik köynəyi eskiz ölçüləri**



Şəkil 22.

**Azərbaycan Respublikasının Həqiqi dövlət vergi xidməti müşaviri,
1,2,3-cü dərəcəli dövlət vergi xidməti müşaviri,
habelə 3-cü dərəcəli dövlət ədliyyə müşavirinin
payız-qış plaşı**



Şəkil 23.

**Azərbaycan Respublikasının Həqiqi dövlət vergi xidməti müşaviri,
1,2,3-cü dərəcəli dövlət vergi xidməti müşaviri,
habelə 3-cü dərəcəli dövlət ədliyyə müşavirinin
payız-qış yarımplaşığı**



Şəkil 24.

**Azərbaycan Respublikasının Həqiqi dövlət vergi xidməti müşaviri,
1,2,3-cü dərəcəli dövlət vergi xidməti müşaviri,
habelə 3-cü dərəcəli dövlət ədliyyə müşavirinin
payız-qış gündəlik geyim forması (palto ilə)**



Şəkil 25.

**Azərbaycan Respublikasının Həqiqi dövlət vergi xidməti müşaviri,
1,2,3-cü dərəcəli dövlət vergi xidməti müşaviri,
habelə 3-cü dərəcəli dövlət ədliyyə müşavirinin
payız-qış yarımaltosu**

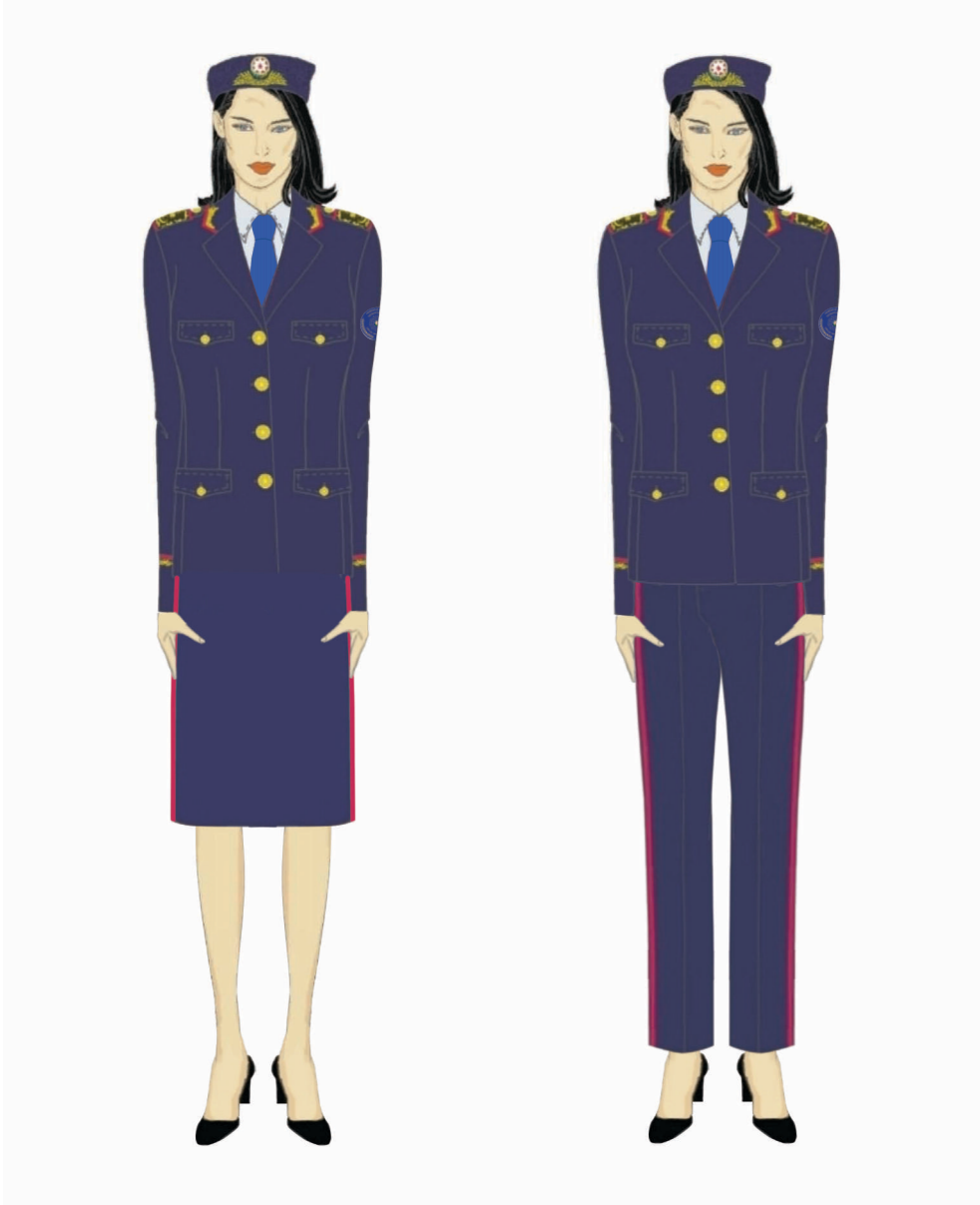

Şəkil 26.

**Azərbaycan Respublikasının Həqiqi dövlət vergi xidməti müşaviri,
1,2,3-cü dərəcəli dövlət vergi xidməti müşaviri,
habelə 3-cü dərəcəli dövlət ədliyyə müşavirinin
gündəlik qadın geyim forması**

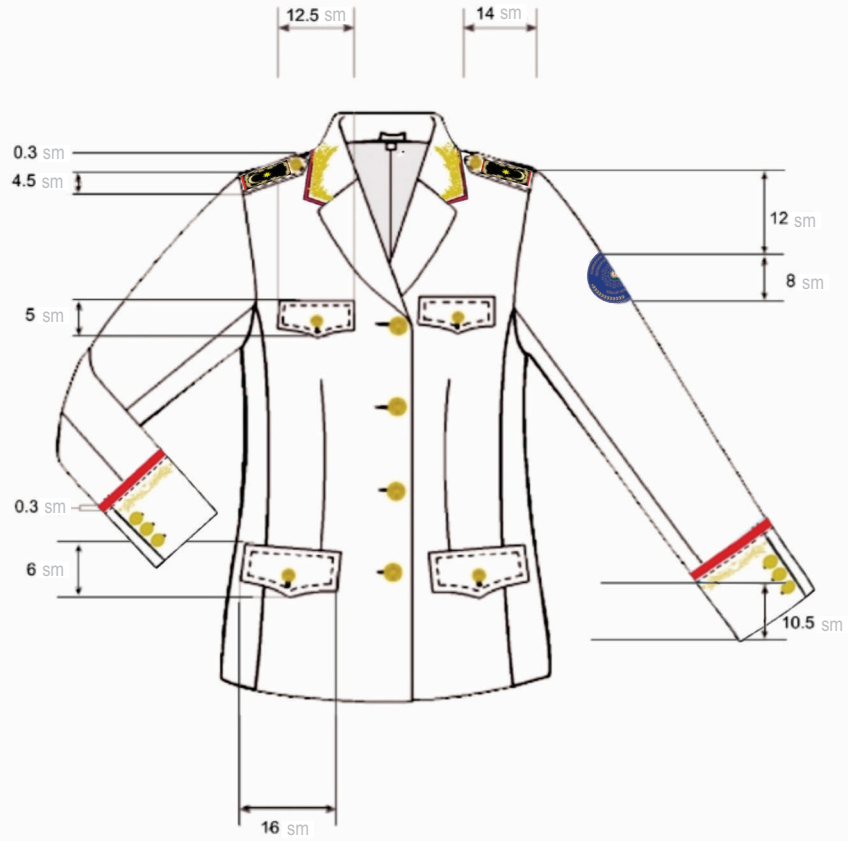

Şəkil 27.

Azərbaycan Respublikasının Həqiqi dövlət vergi xidməti müşaviri,
1,2,3-cü dərəcəli dövlət vergi xidməti müşaviri,
habelə 3-cü dərəcəli dövlət ədliyyə müşavirinin
gündəlik qadın pencyinin eskiz ölçüləri



Şəkil 28.

**Azərbaycan Respublikasının Həqiqi dövlət vergi xidməti müşaviri,
1,2,3-cü dərəcəli dövlət vergi xidməti müşaviri,
habelə 3-cü dərəcəli dövlət ədliyyə müşavirinin
yaz-yay qadın köynəyi yubka ilə**



Şəkil 29.

**Azərbaycan Respublikasının Həqiqi dövlət vergi xidməti müşaviri,
1,2,3-cü dərəcəli dövlət vergi xidməti müşaviri,
habelə 3-cü dərəcəli dövlət ədliyyə müşavirinin
yaz-yay qadın köynəyi şalvar ilə**



Şəkil 30.

**Azərbaycan Respublikasının Həqiqi dövlət vergi xidməti müşaviri,
1,2,3-cü dərəcəli dövlət vergi xidməti müşaviri,
habelə 3-cü dərəcəli dövlət ədliyyə müşavirinin
payız-qış qadın plaşı**



Şəkil 31.

**Azərbaycan Respublikasının Həqiqi dövlət vergi xidməti müşaviri,
1,2,3-cü dərəcəli dövlət vergi xidməti müşaviri,
habelə 3-cü dərəcəli dövlət ədliyyə müşavirinin
payız-qış qadın yarımplaşığı**



Şəkil 32.

**Azərbaycan Respublikasının Həqiqi dövlət vergi xidməti müşaviri,
1,2,3-cü dərəcəli dövlət vergi xidməti müşaviri,
habelə 3-cü dərəcəli dövlət ədliyyə müşavirinin
payız-qış qadın geyim forması (palto ilə)**



Şəkil 33.

**Azərbaycan Respublikasının Həqiqi dövlət vergi xidməti müşaviri,
1,2,3-cü dərəcəli dövlət vergi xidməti müşaviri,
habelə 3-cü dərəcəli dövlət ədliyyə müşavirinin
payız-qış qadın yarımaltosu**



Şəkil 34.

Baş vergi xidməti müşaviri (baş ədliyyə müşaviri),
vergi xidməti müşaviri (ədliyyə müşaviri) və
kiçik vergi xidməti müşavirinin (kiçik ədliyyə müşavirinin)
mərasim geyim forması

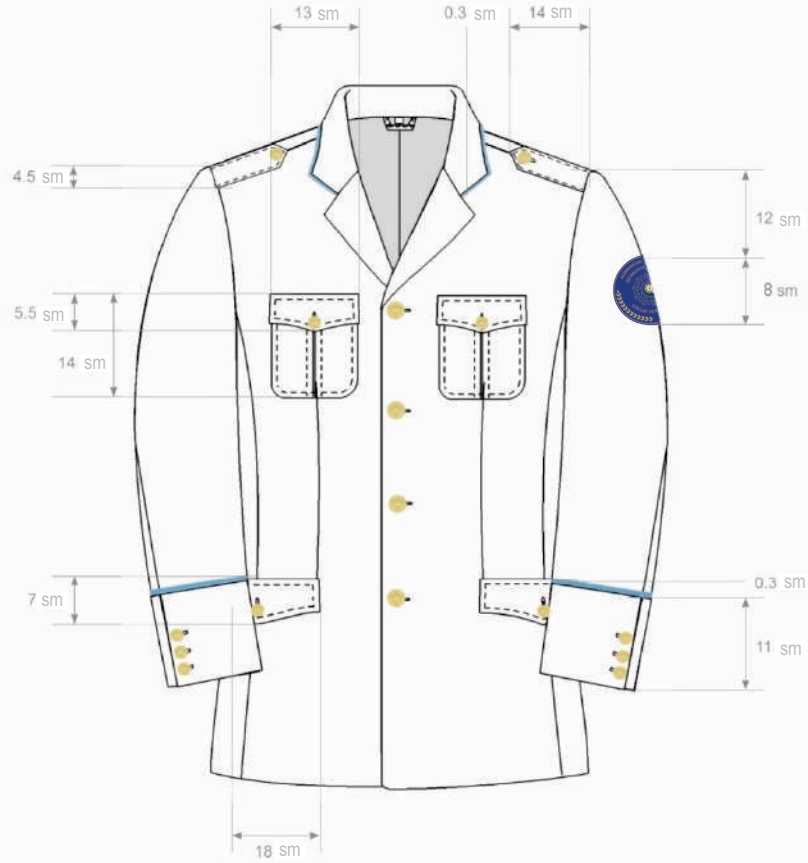

Şəkil 35.

**Baş vergi xidməti müşaviri (baş ədliyyə müşaviri),
vergi xidməti müşaviri (ədliyyə müşaviri) və
kiçik vergi xidməti müşavirinin (kiçik ədliyyə müşavirinin)
pencəyinin eskiz ölçüləri**



Şəkil 36.

**Baş vergi xidməti müşaviri (baş ədliyyə müşaviri),
vergi xidməti müşaviri (ədliyyə müşaviri) və
kiçik vergi xidməti müşavirinin (kiçik ədliyyə müşaviri),
1,2,3-cü dərəcəli müfəttişlər (1,2,3-cü dərəcəli hüquqşünaslar)
və müfəttişin yaz-yay mərasim geyim forması**

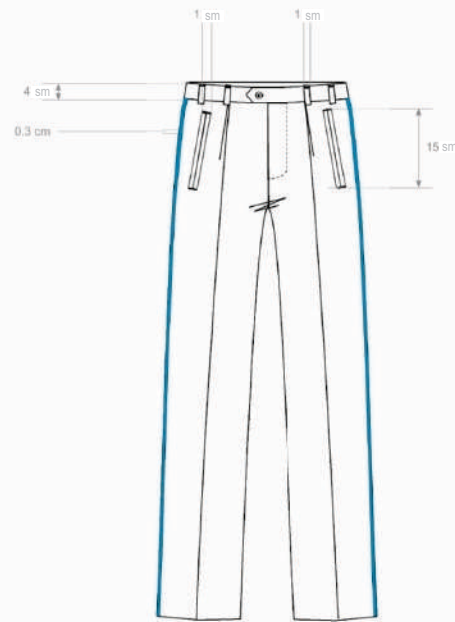

Şəkil 37.

**Baş vergi xidməti müşaviri (baş ədliyyə müşaviri),
vergi xidməti müşaviri (ədliyyə müşaviri) və
kiçik vergi xidməti müşavirinin (kiçik ədliyyə müşaviri),
1,2,3-cü dərəcəli müfəttişlər (1,2,3-cü dərəcəli hüquqşünaslar)
və müfəttişin yaz-yay köynəyi və
yaz-yay şalvarı eskiz ölçüləri (yuxarıdan aşağı)**



Şəkil 38.

**Baş vergi xidməti müşaviri (baş ədliyyə müşaviri),
vergi xidməti müşaviri (ədliyyə müşaviri) və
kiçik vergi xidməti müşavirinin (kiçik ədliyyə müşavirinin)
payız-qış mərasim geyim forması (plaş ilə)**

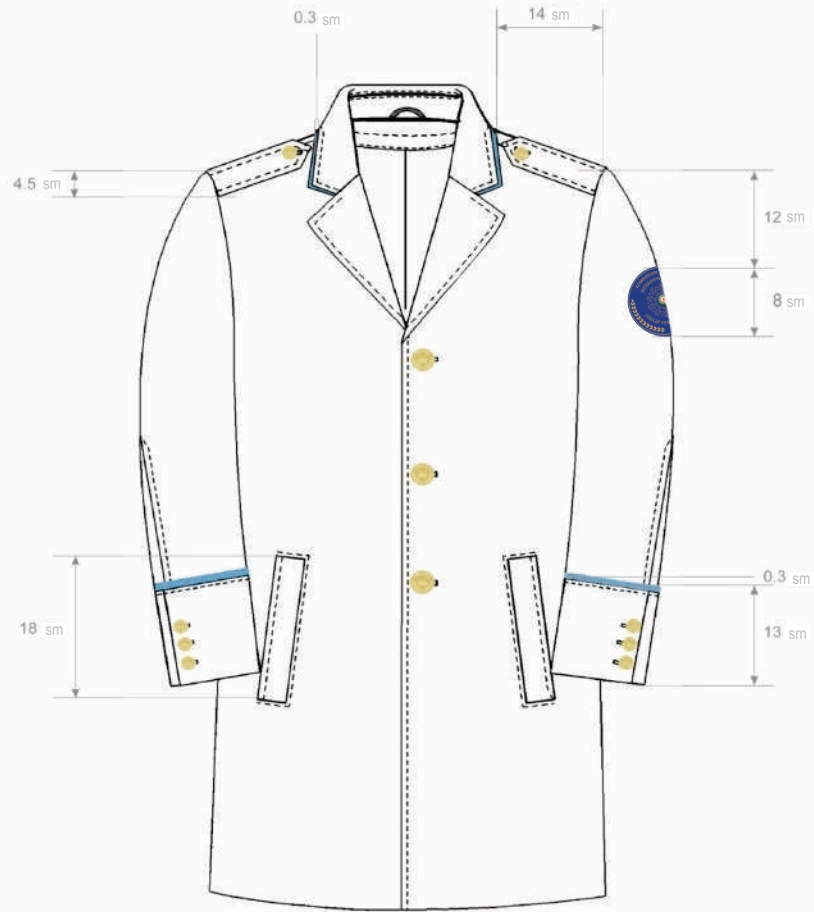

Şəkil 39.

**Baş vergi xidməti müşaviri (baş ədliyyə müşaviri),
vergi xidməti müşaviri (ədliyyə müşaviri) və
kiçik vergi xidməti müşavirinin (kiçik ədliyyə müşavirinin)
payız-qış (plaş ilə) eskiz ölçüləri**



Şəkil 40.

**Baş vergi xidməti müşaviri (baş ədliyyə müşaviri),
vergi xidməti müşaviri (ədliyyə müşaviri) və
kiçik vergi xidməti müşavirinin (kiçik ədliyyə müşavirinin)
payız-qış mərasim geyim forması (palto ilə)**

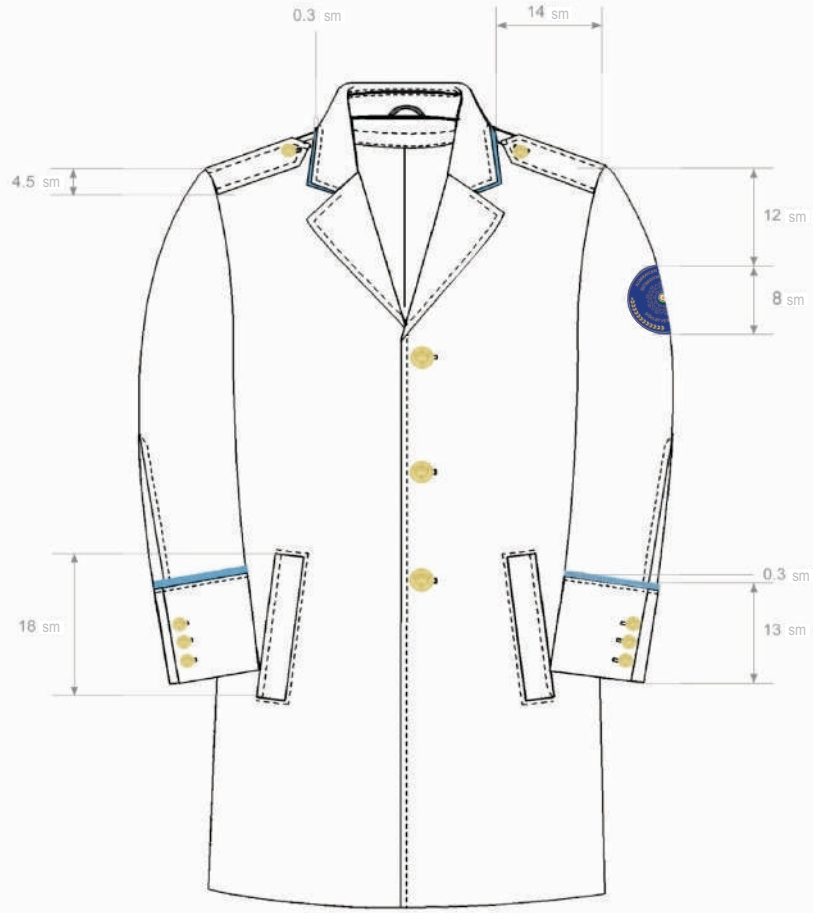

Şəkil 41.

**Baş vergi xidməti müşaviri (baş ədliyyə müşaviri),
vergi xidməti müşaviri (ədliyyə müşaviri) və
kiçik vergi xidməti müşavirinin (kiçik ədliyyə müşavirinin)
kişi payız-qış paltosu eskiz ölçüləri**



Şəkil 42.

**Baş vergi xidməti müşaviri (baş ədliyyə müşaviri),
vergi xidməti müşaviri (ədliyyə müşaviri) və
kiçik vergi xidməti müşavirinin (kiçik ədliyyə müşavirinin)
mərasim qadın geyim forması (yubka ilə)**

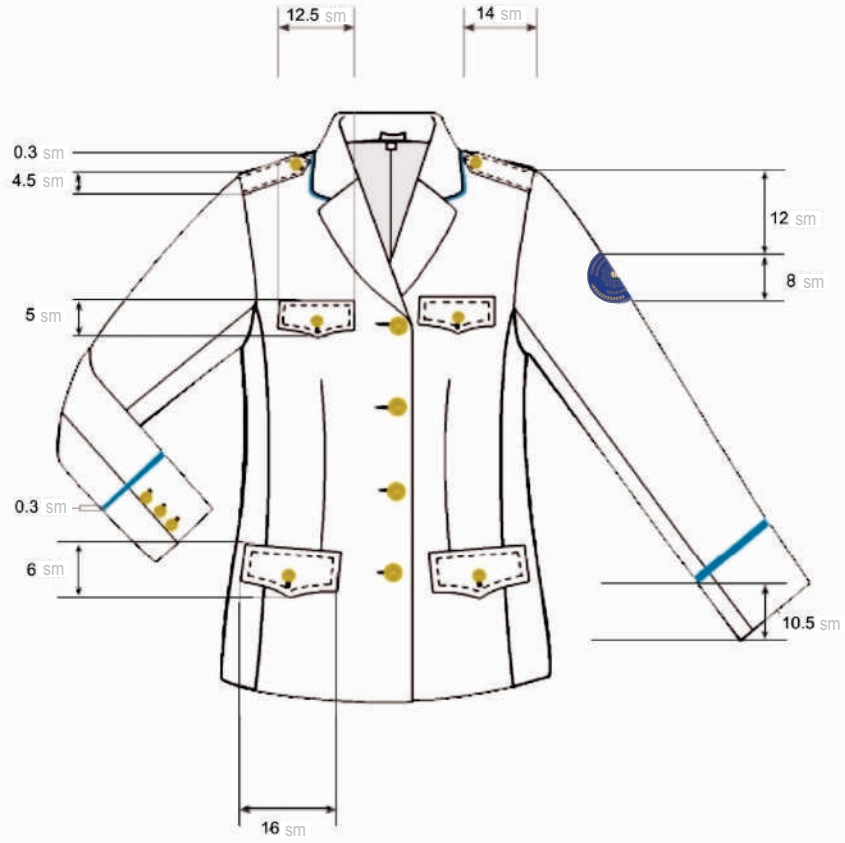

Şəkil 43.

**Baş vergi xidməti müşaviri (baş ədliyyə müşaviri),
vergi xidməti müşaviri (ədliyyə müşaviri) və
kiçik vergi xidməti müşavirinin (kiçik ədliyyə müşavirinin)
qadın penceyinin eskiz ölçüləri**



Şəkil 44.

**Baş vergi xidməti müşaviri (baş ədliyyə müşaviri),
vergi xidməti müşaviri (ədliyyə müşaviri) və
kiçik vergi xidməti müşavirinin (kiçik ədliyyə müşavirinin)
mərasim qadın geyim forması (şalvar ilə)**

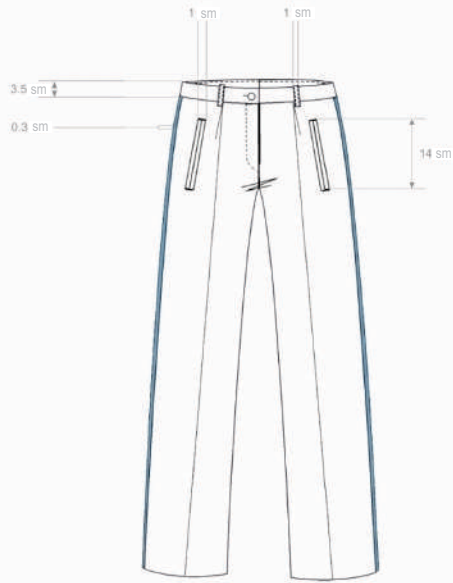
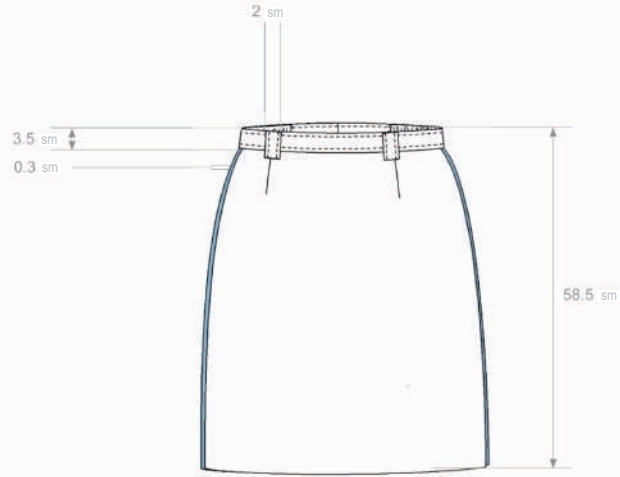

Şəkil 45.

**Baş vergi xidməti müşaviri (baş ədliyyə müşaviri),
vergi xidməti müşaviri (ədliyyə müşaviri) və
kiçik vergi xidməti müşavirinin (kiçik ədliyyə müşavirinin)
qadın şalvarı və qadın yubkası eskiz ölçüləri**

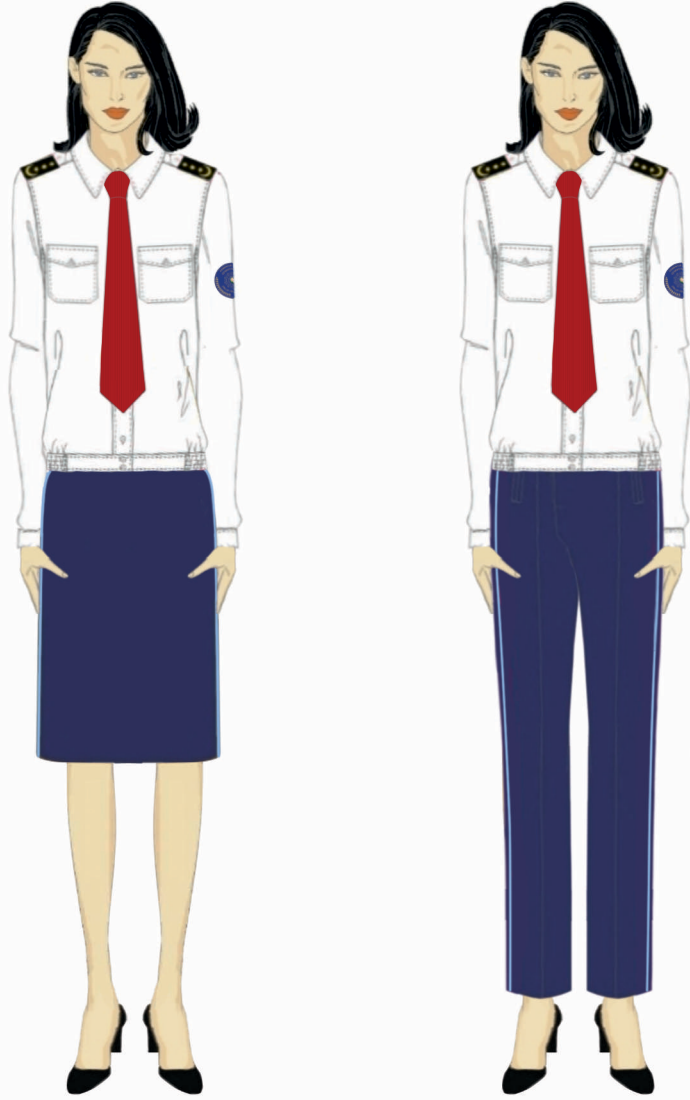

Şəkil 46.

Baş vergi xidməti müşaviri (baş ədliyyə müşaviri),
vergi xidməti müşaviri (ədliyyə müşaviri) və
kiçik vergi xidməti müşavirinin (kiçik ədliyyə müşaviri),
1,2,3-cü dərəcəli müfəttişlər (1,2,3-cü dərəcəli hüquqşünaslar)
və müfəttişin yaz-yay mərasim qadın geyim forması

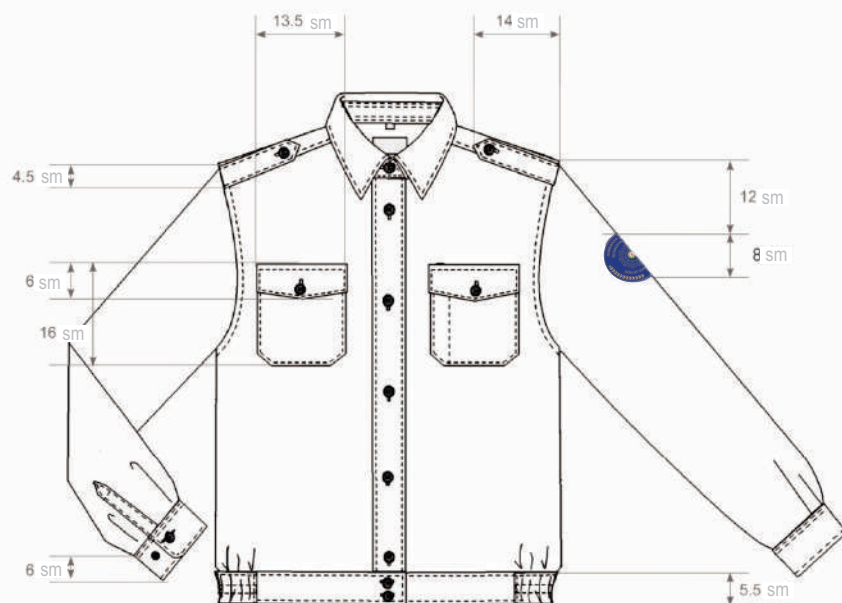

Şəkil 47.

**Baş vergi xidməti müşaviri (baş ədliyyə müşaviri),
vergi xidməti müşaviri (ədliyyə müşaviri) və
kiçik vergi xidməti müşavirinin (kiçik ədliyyə müşaviri),
1,2,3-cü dərəcəli müfəttişlər (1,2,3-cü dərəcəli hüquqşünaslar)
və müfəttişin yaz-yay mərasim qadın köynəyi eskiz ölçüləri**



Şəkil 48.

**Baş vergi xidməti müşaviri (baş ədliyyə müşaviri),
vergi xidməti müşaviri (ədliyyə müşaviri) və
kiçik vergi xidməti müşavirinin (kiçik ədliyyə müşavirinin)
payız-qış mərasim qadın geyim forması (pləş ilə)**

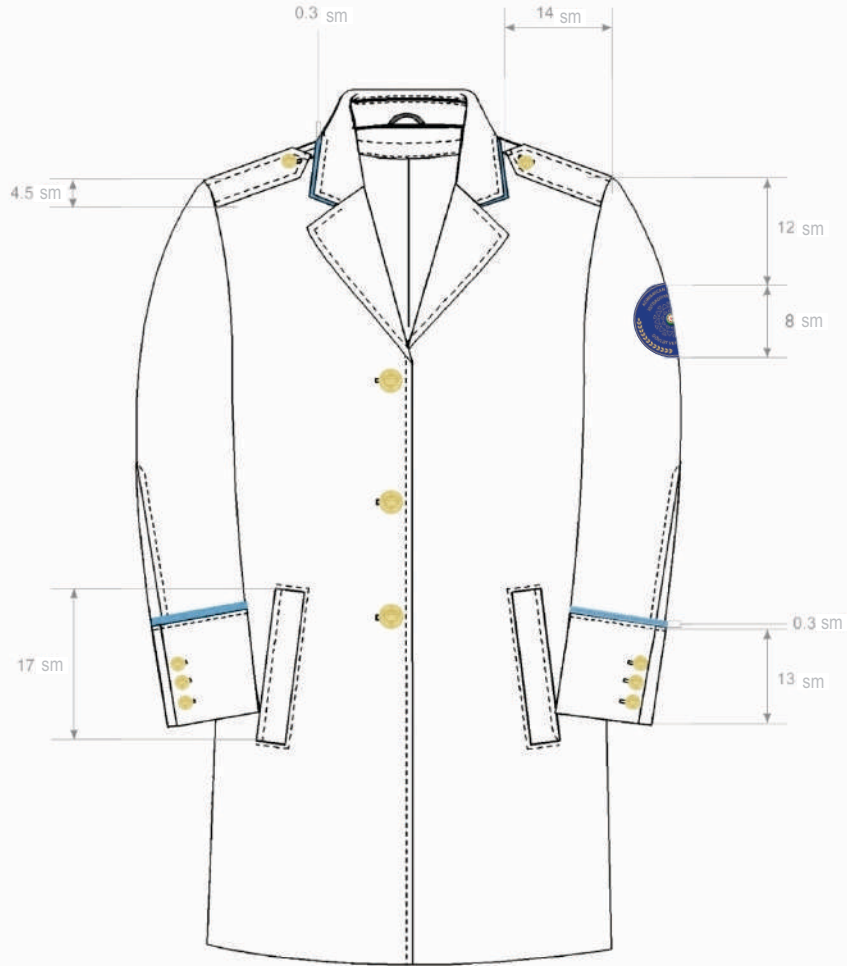

Şəkil 49.

**Baş vergi xidməti müşaviri (baş ədliyyə müşaviri),
vergi xidməti müşaviri (ədliyyə müşaviri) və
kiçik vergi xidməti müşavirinin (kiçik ədliyyə müşavirinin)
payız-qış qadın plaşı eskiz ölçüləri**



Şəkil 50.

**Baş vergi xidməti müşaviri (baş ədliyyə müşaviri),
vergi xidməti müşaviri (ədliyyə müşaviri) və
kiçik vergi xidməti müşavirinin (kiçik ədliyyə müşavirinin)
payız-qış mərasim qadın geyim forması (palto ilə)**

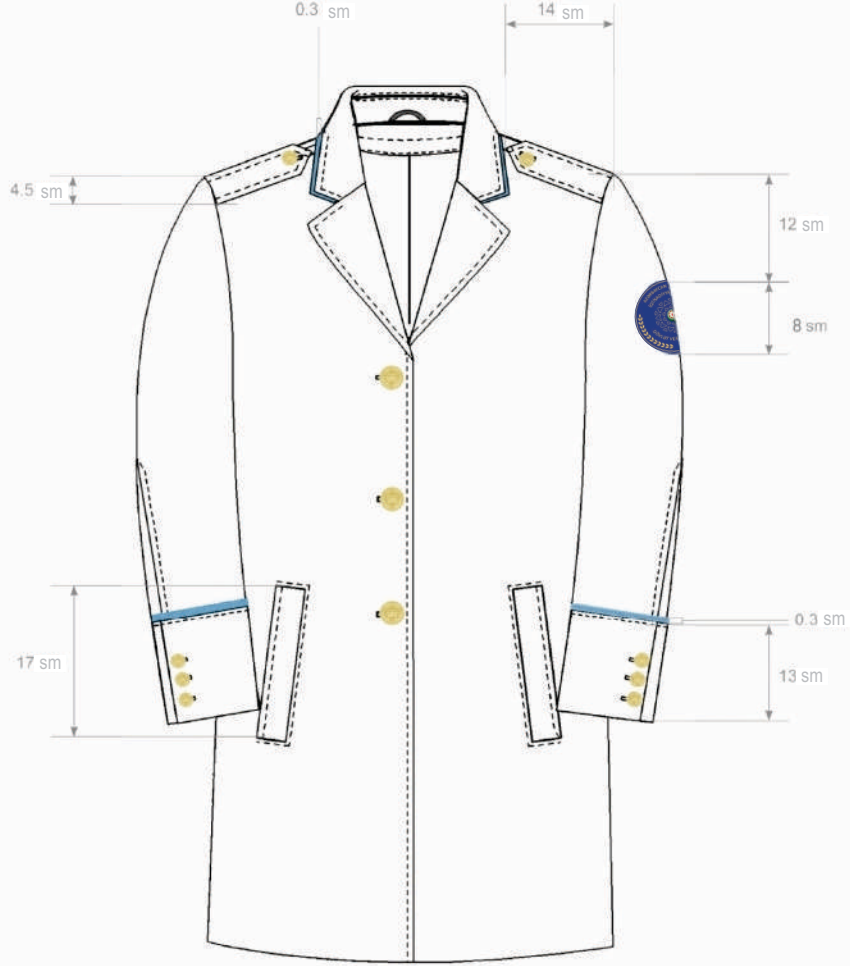

Şəkil 51.

**Baş vergi xidməti müşaviri (baş ədliyyə müşaviri),
vergi xidməti müşaviri (ədliyyə müşaviri) və
kiçik vergi xidməti müşavirinin (kiçik ədliyyə müşavirinin)
payız-qış qadın paltosu eskiz ölçüləri**



Şəkil 52.

**Baş vergi xidməti müşaviri (baş ədliyyə müşaviri),
vergi xidməti müşaviri (ədliyyə müşaviri) və
kiçik vergi xidməti müşavirinin (kiçik ədliyyə müşavirinin)
gündəlik geyim forması**

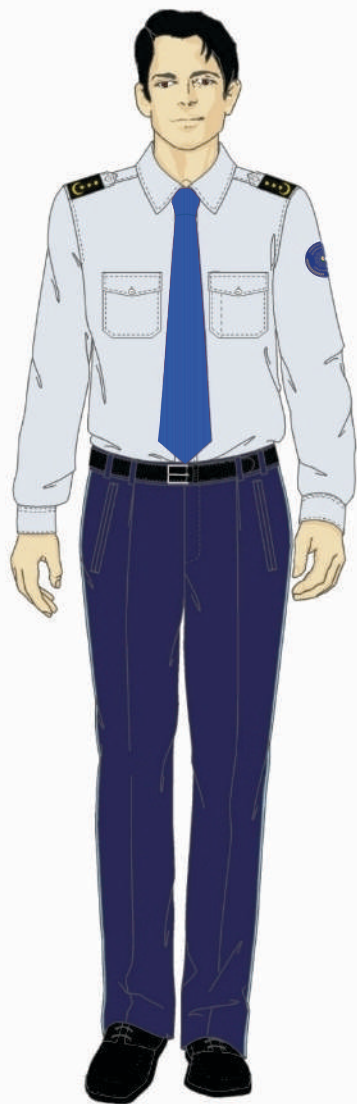

Şəkil 53.

**Baş vergi xidməti müşaviri (baş ədliyyə müşaviri),
vergi xidməti müşaviri (ədliyyə müşaviri) və
kiçik vergi xidməti müşavirinin (kiçik ədliyyə müşaviri),
1,2,3-cü dərəcəli müfəttişlər (1,2,3-cü dərəcəli hüquqşünaslar)
və müfəttişin yaz-yay gündəlik geyim forması**



Şəkil 54.

**Baş vergi xidməti müşaviri (baş ədliyyə müşaviri),
vergi xidməti müşaviri (ədliyyə müşaviri) və
kiçik vergi xidməti müşavirinin (kiçik ədliyyə müşavirinin)
payız-qış plaşı**



Şəkil 55.

**Baş vergi xidməti müşaviri (baş ədliyyə müşaviri),
vergi xidməti müşaviri (ədliyyə müşaviri) və
kiçik vergi xidməti müşavirinin (kiçik ədliyyə müşavirinin)
payız-qış yarımplaşı**

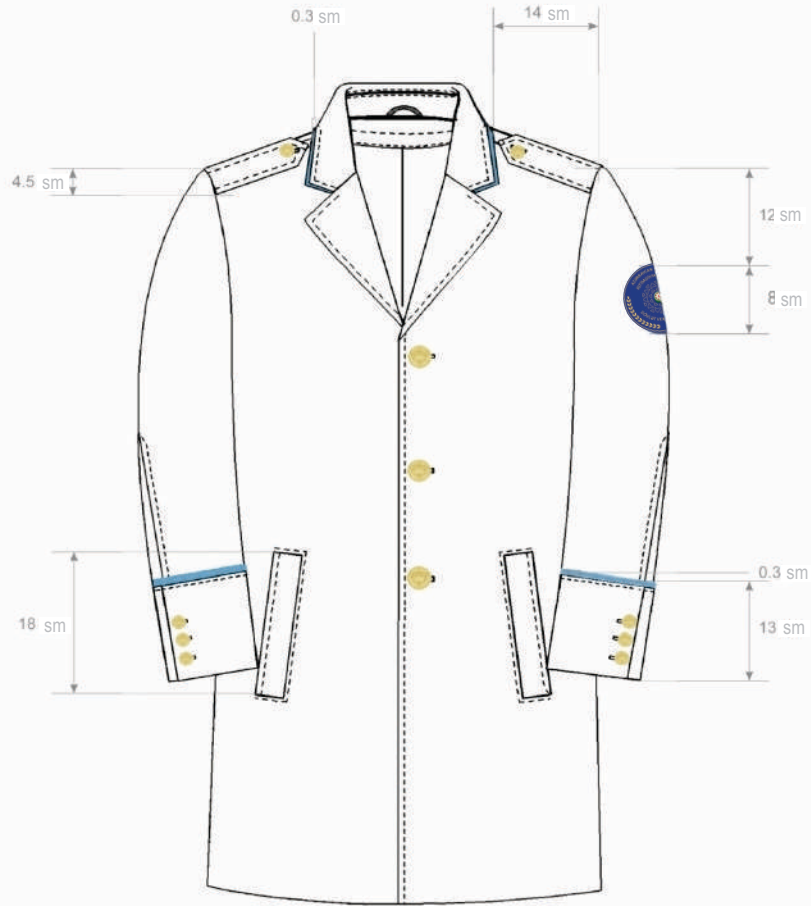

Şəkil 56.

**Baş vergi xidməti müşaviri (baş ədliyyə müşaviri),
vergi xidməti müşaviri (ədliyyə müşaviri) və
kiçik vergi xidməti müşavirinin (kiçik ədliyyə müşavirinin)
payız-qış plaşı (yarımplaşı) eskiz ölçüləri**



Şəkil 57.

**Baş vergi xidməti müşaviri (baş ədliyyə müşaviri),
vergi xidməti müşaviri (ədliyyə müşaviri) və
kiçik vergi xidməti müşavirinin (kiçik ədliyyə müşavirinin)
gündəlik payız-qış geyim forması (palto ilə)**



Şəkil 58.

**Baş vergi xidməti müşaviri (baş ədliyyə müşaviri),
vergi xidməti müşaviri (ədliyyə müşaviri) və
kiçik vergi xidməti müşavirinin (kiçik ədliyyə müşavirinin)
payız-qış yarımaltosu**

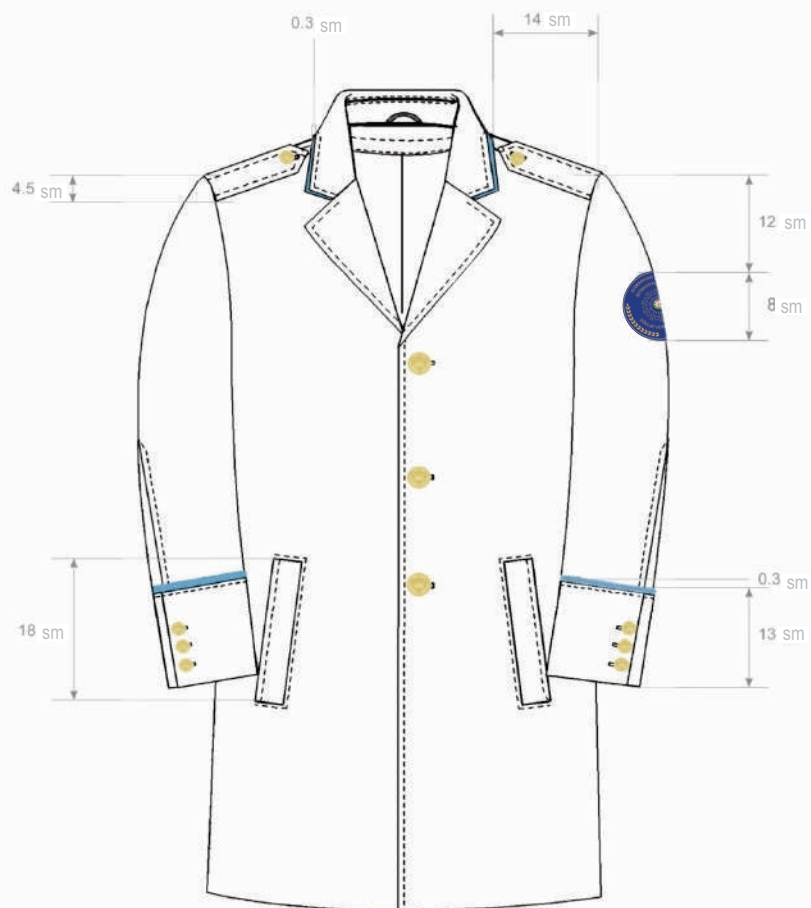

Şəkil 59.

**Baş vergi xidməti müşaviri (baş ədliyyə müşaviri),
vergi xidməti müşaviri (ədliyyə müşaviri) və
kiçik vergi xidməti müşavirinin (kiçik ədliyyə müşavirinin)
payız-qış paltosu (yarımpaltosu) eskiz ölçüləri**

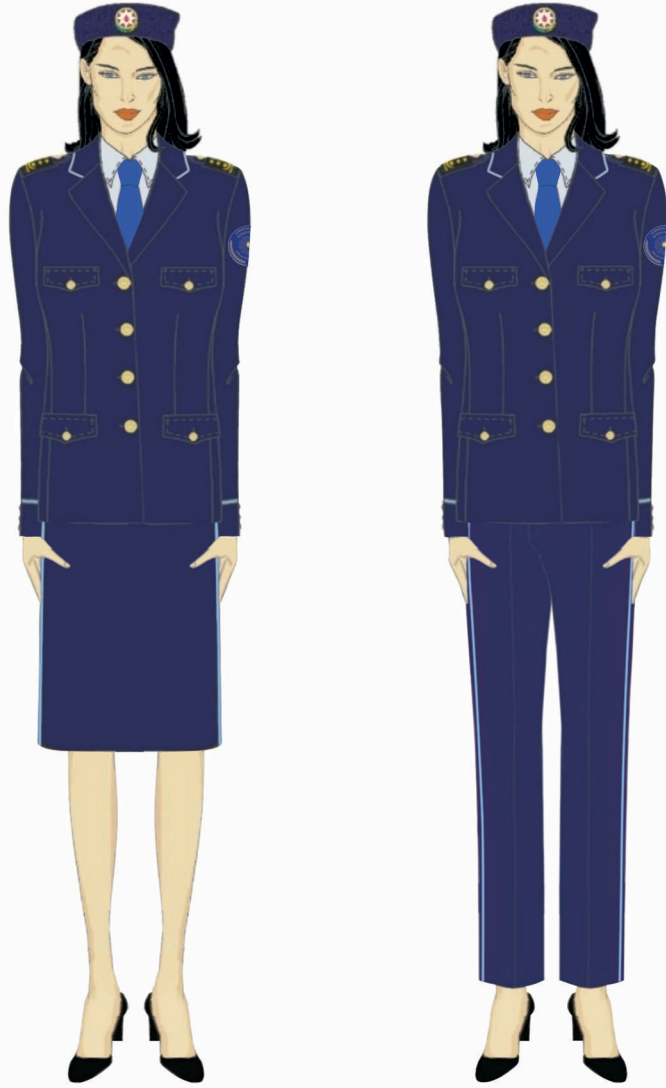

Şəkil 60.

**Baş vergi xidməti müşaviri (baş ədliyyə müşaviri),
vergi xidməti müşaviri (ədliyyə müşaviri) və
kiçik vergi xidməti müşavirinin (kiçik ədliyyə müşavirinin)
gündəlik qadın geyim forması**



Şəkil 61.

**Baş vergi xidməti müşaviri (baş ədliyyə müşaviri),
vergi xidməti müşaviri (ədliyyə müşaviri) və
kiçik vergi xidməti müşavirinin (kiçik ədliyyə müşaviri),
1,2,3-cü dərəcəli müfəttişlər (1,2,3-cü dərəcəli hüquqşünaslar)
və müfəttişin yaz-yay gündəlik qadın geyim forması**



Şəkil 62.

**Baş vergi xidməti müşaviri (baş ədliyyə müşaviri),
vergi xidməti müşaviri (ədliyyə müşaviri) və
kiçik vergi xidməti müşavirinin (kiçik ədliyyə müşavirinin)
payız-qış qadın yarımplaşması**

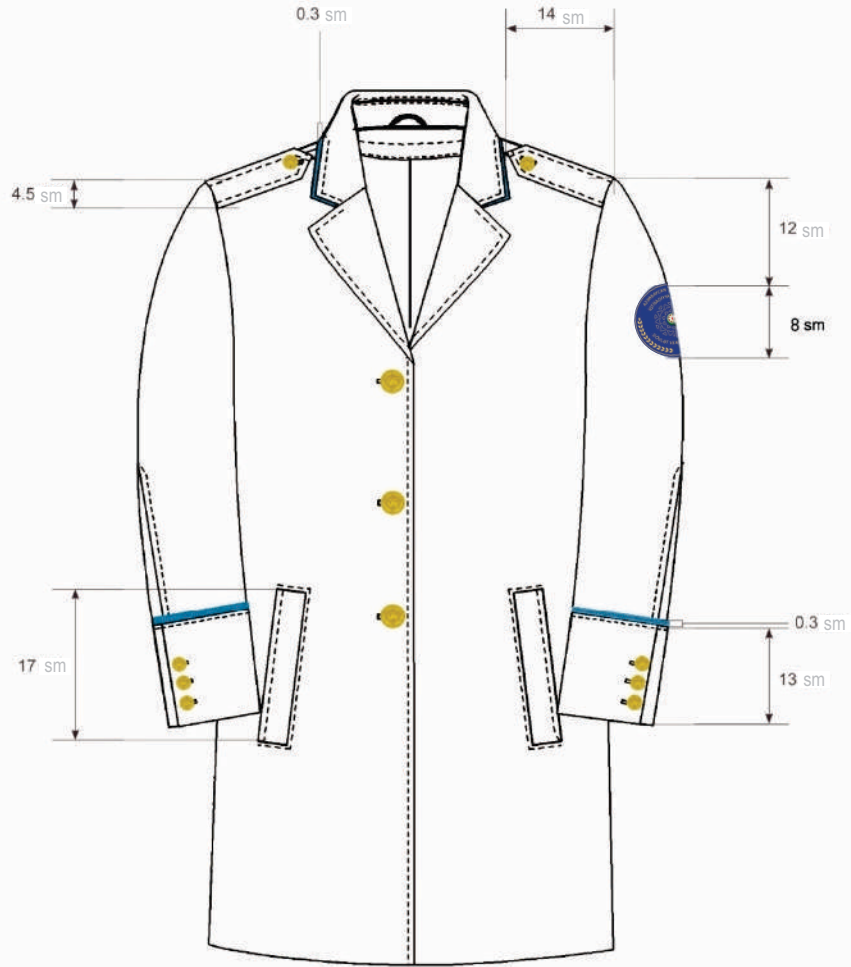

Şəkil 63.

**Baş vergi xidməti müşaviri (baş ədliyyə müşaviri),
vergi xidməti müşaviri (ədliyyə müşaviri) və
kiçik vergi xidməti müşavirinin (kiçik ədliyyə müşavirinin)
payız-qış qadın yarımplaşması eskiz ölçüləri**



Şəkil 64.

**Baş vergi xidməti müşaviri (baş ədliyyə müşaviri),
vergi xidməti müşaviri (ədliyyə müşaviri) və
kiçik vergi xidməti müşavirinin (kiçik ədliyyə müşavirinin)
payız-qış qadın yarımaltosu**

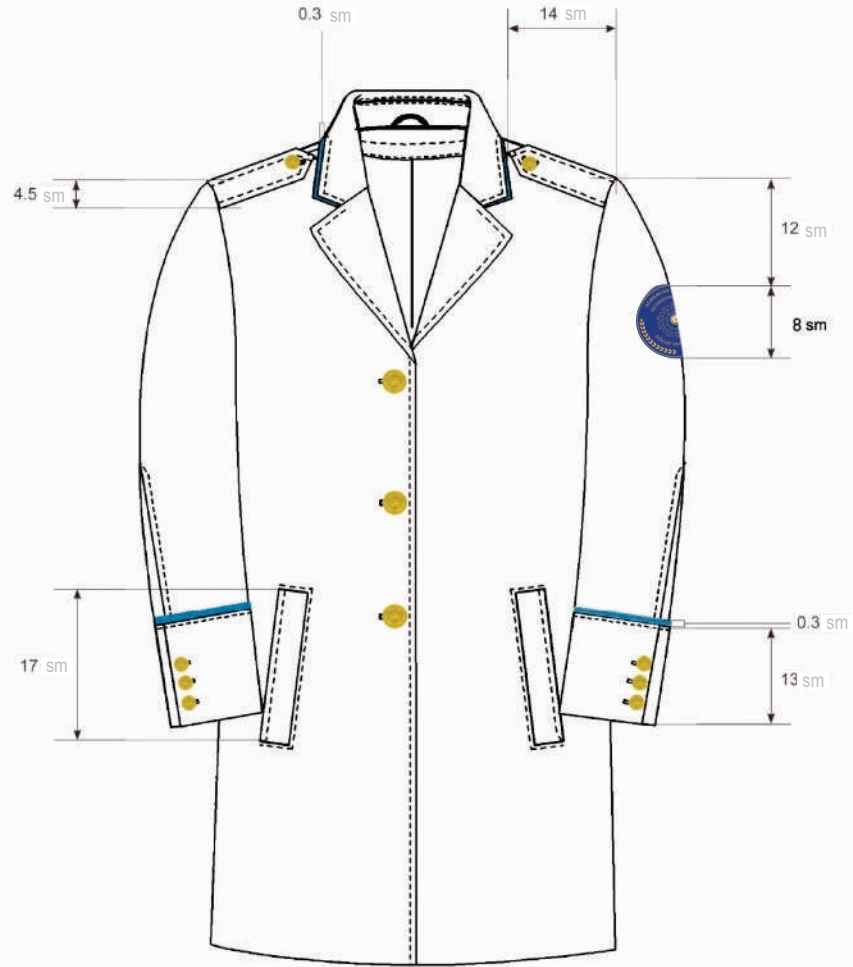

Şəkil 65.

**Baş vergi xidməti müşaviri (baş ədliyyə müşaviri),
vergi xidməti müşaviri (ədliyyə müşaviri) və
kiçik vergi xidməti müşavirinin (kiçik ədliyyə müşavirinin)
payız-qış qadın yarımpaltosu eskiz ölçüləri**



Şəkil 66.

**1,2,3-cü dərəcəli müfəttişlər (1,2,3-cü dərəcəli hüquqşünaslar)
və müfəttişin mərasim geyim forması**

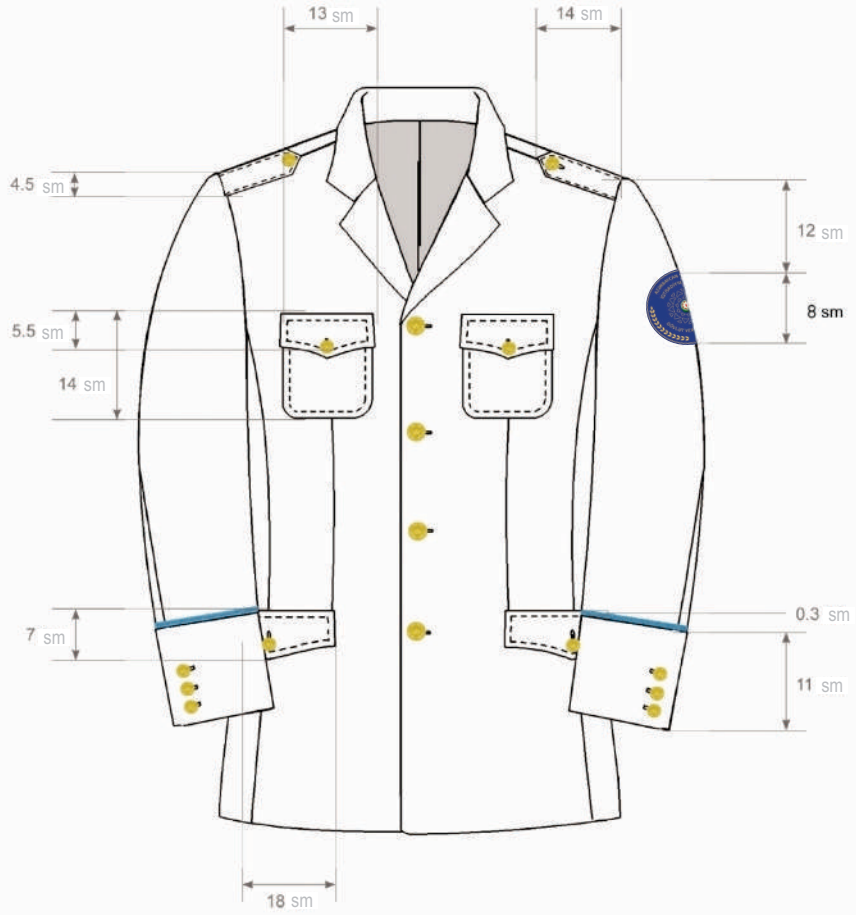

Şəkil 67.

**1,2,3-cü dərəcəli müfəttişlər (1,2,3-cü dərəcəli hüquqşünaslar)
və müfəttişin pencəyi eskiz ölçüləri**

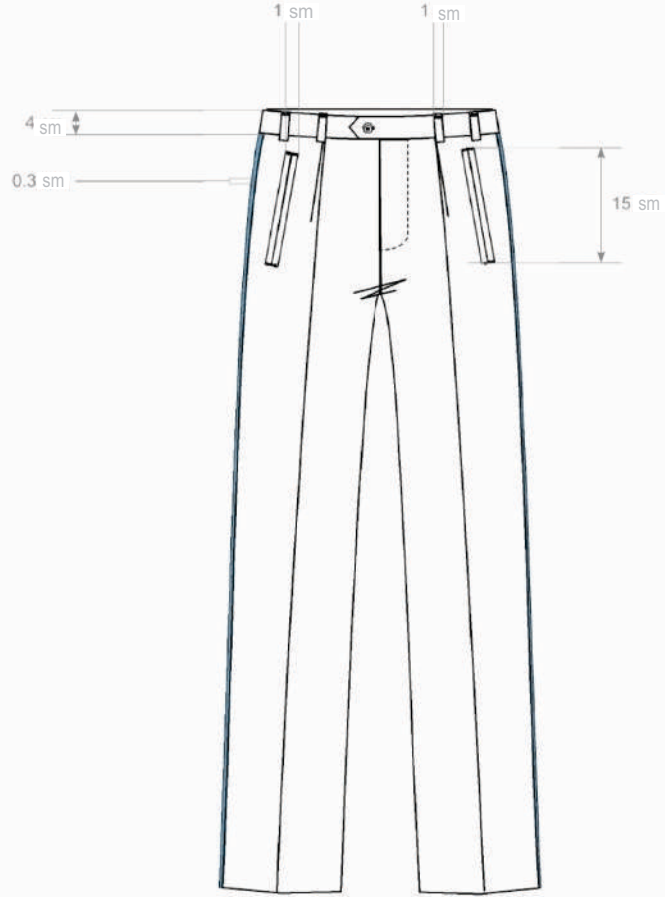

Şəkil 68.

**1,2,3-cü dərəcəli müfəttişlər (1,2,3-cü dərəcəli hüquqşünaslar)
və müfəttişin şalvarı eskiz ölçüləri**



Şəkil 69.

**1,2,3-cü dərəcəli müfəttişlər (1,2,3-cü dərəcəli hüquqşünaslar)
və müfəttişin payız-qış mərasim geyim forması (plaş ilə)**

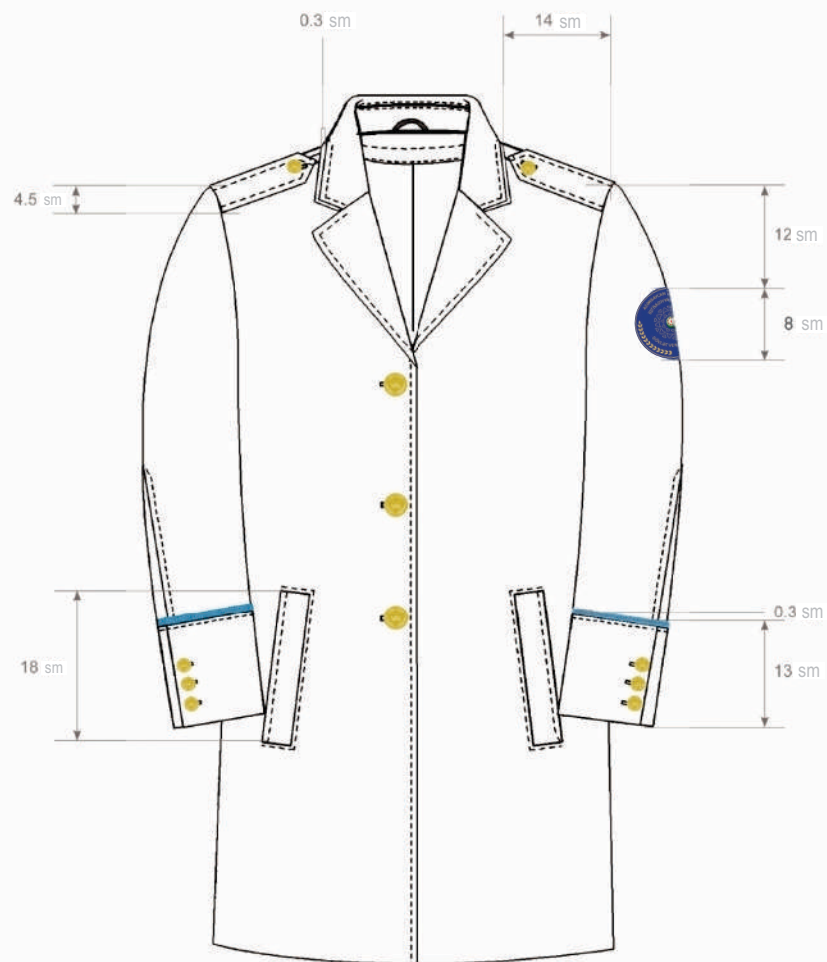

Şəkil 70.

**1,2,3-cü dərəcəli müfəttişlər (1,2,3-cü dərəcəli hüquqşünaslar)
və müfəttişin payız-qış plaşı (yarımplaşı) eskiz ölçüləri**



Şəkil 71.

**1,2,3-cü dərəcəli müfəttişlər (1,2,3-cü dərəcəli hüquqşünaslar)
və müfəttişin payız-qış mərasim geyim forması
(palto ilə)**

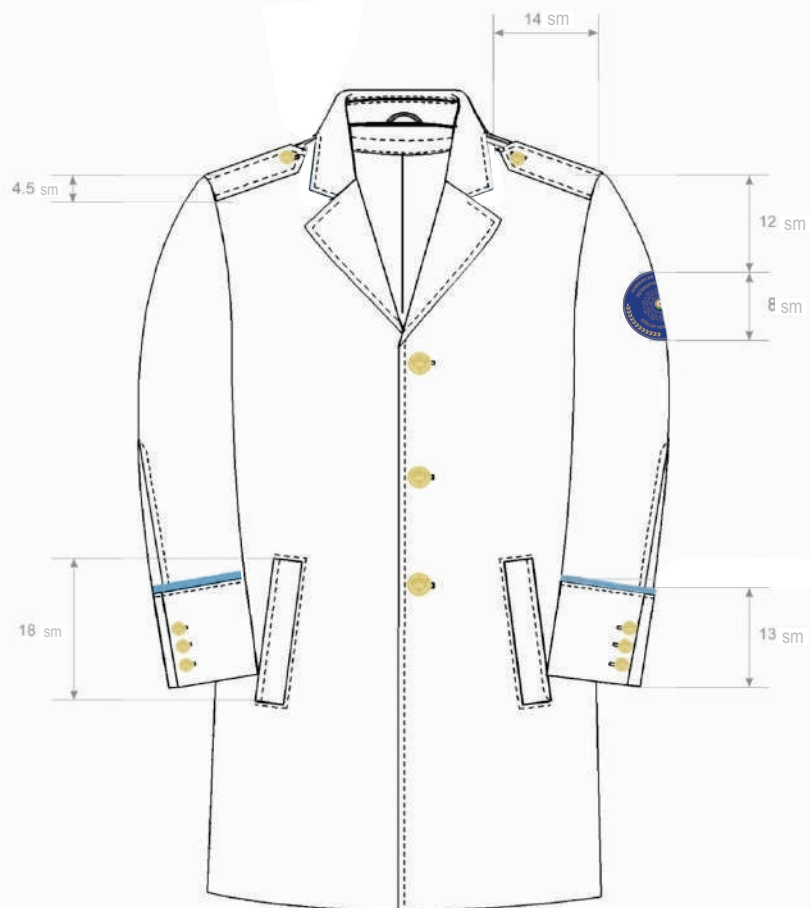

Şəkil 72.

**1,2,3-cü dərəcəli müfəttişlər (1,2,3-cü dərəcəli hüquqşünaslar)
və müfəttişin payız-qış paltosu (yarımpaltosu)
eskiz ölçüləri**

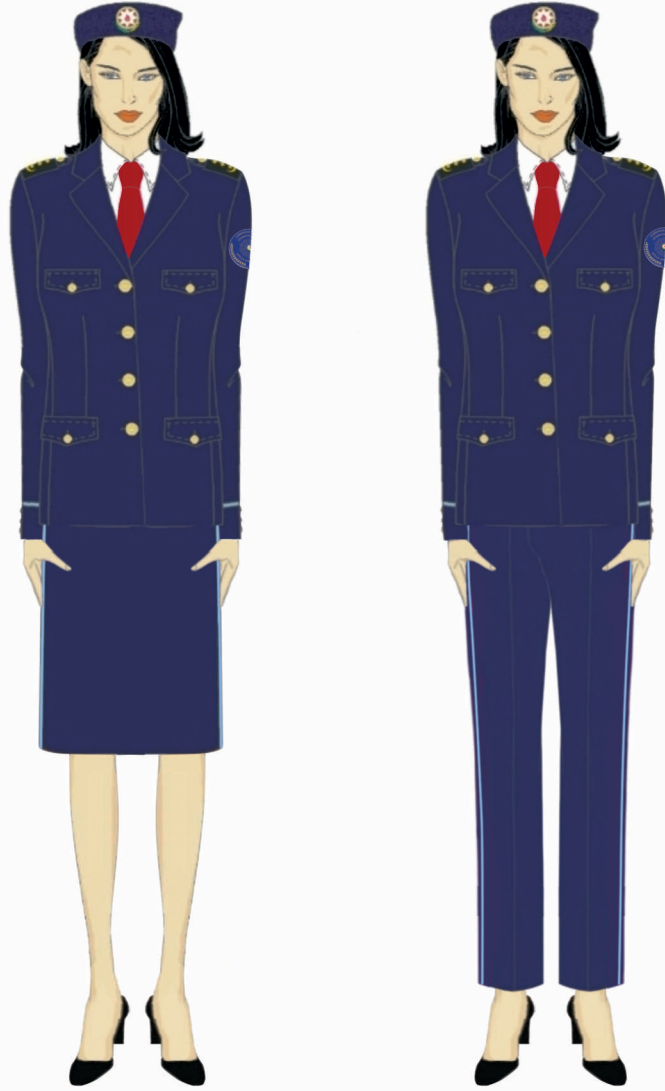

Şəkil 73.

**1,2,3-cü dərəcəli müfəttişlər (1,2,3-cü dərəcəli hüquqşünaslar)
və müfəttişin mərasim qadın geyim forması**

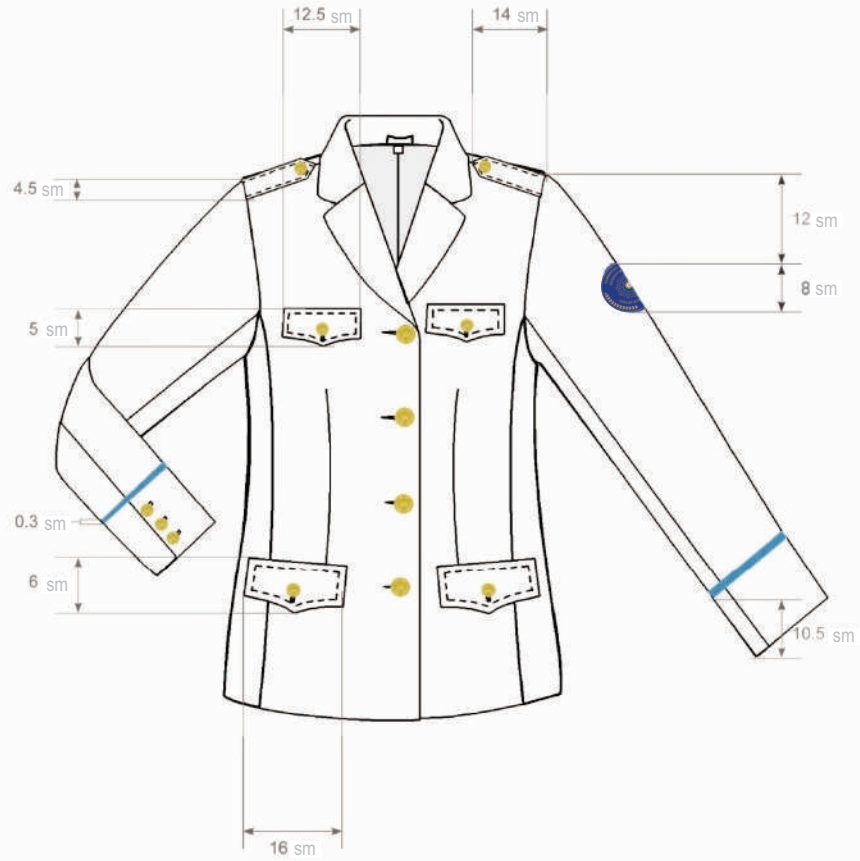

Şəkil 74.

**1,2,3-cü dərəcəli müfəttişlər (1,2,3-cü dərəcəli hüquqşünaslar)
və müfəttişin qadın penceyinin eskiz ölçüləri**



Şəkil 75.

**1,2,3-cü dərəcəli müfəttişlər (1,2,3-cü dərəcəli hüquqşünaslar)
və müfəttişin payız-qış mərasim qadın geyim forması (płasz ilə)**



Şəkil 76.

1,2,3-cü dərəcəli müfəttişlər (1,2,3-cü dərəcəli hüquqşünaslar)
və müfəttişin payız-qış mərasim qadın geyim forması (palto ilə)



Şəkil 77.

**1,2,3-cü dərəcəli müfəttişlər (1,2,3-cü dərəcəli hüquqşünaslar)
və müfəttişin gündəlik geyim forması**



Şəkil 78.

**1,2,3-cü dərəcəli müfəttişlər (1,2,3-cü dərəcəli hüquqşünaslar)
və müfəttişin payız-qış plaşı**



Şəkil 79.

**1,2,3-cü dərəcəli müfəttişlər (1,2,3-cü dərəcəli hüquqşünaslar)
və müfəttişin payız-qış yarımlaşığı**



Şəkil 80.

**1,2,3-cü dərəcəli müfəttişlər (1,2,3-cü dərəcəli hüquqşünaslar)
və müfəttişin gündəlik payız-qış geyim forması (palto ilə)**

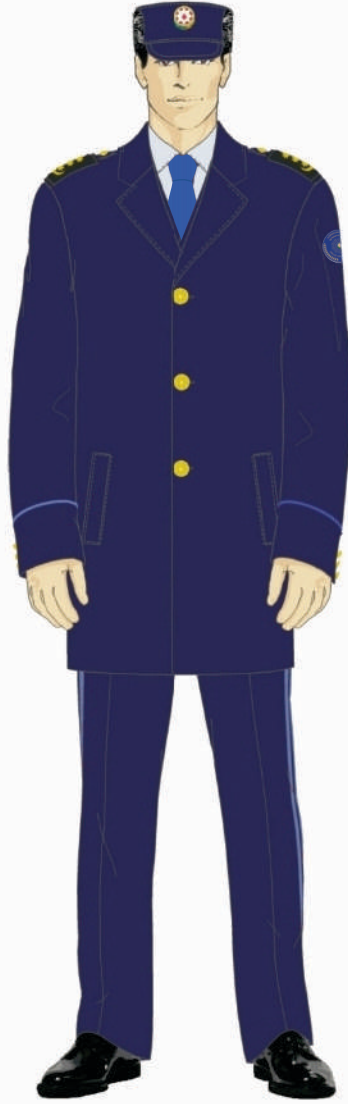

Şəkil 81.

**1,2,3-cü dərəcəli müfəttişlər (1,2,3-cü dərəcəli hüquqşünaslar)
və müfəttişin payız-qış yarımpaltosu**

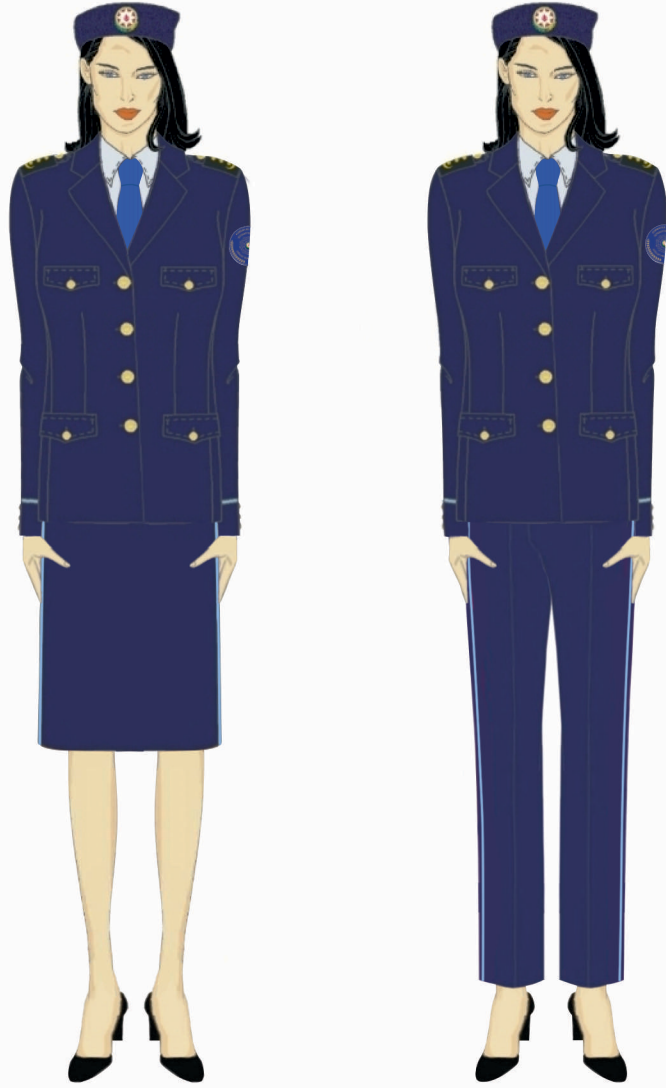

Şəkil 82.

**1,2,3-cü dərəcəli müfəttişlər (1,2,3-cü dərəcəli hüquqşünaslar)
və müfəttişin gündəlik qadın geyim forması**



Şəkil 83.

**1,2,3-cü dərəcəli müfəttişlər (1,2,3-cü dərəcəli hüquqşünaslar)
və müfəttişin payız-qış qadın plası**



Şəkil 84.

**1,2,3-cü dərəcəli müfəttişlər (1,2,3-cü dərəcəli hüquqşünaslar)
və müfəttişin payız-qış qadın yarımplaş**



Şəkil 85.

1,2,3-cü dərəcəli müfəttişlər (1,2,3-cü dərəcəli hüquqşünaslar)
və müfəttişin gündəlik payız-qış qadın geyim forması (palto ilə)



Şəkil 86.

**1,2,3-cü dərəcəli müfəttişlər (1,2,3-cü dərəcəli hüquqşünaslar)
və müfəttişin payız-qış qadın yarımaltosu**



Şəkil 87.

Vəzifəli şəxsin geyim forması (gödəkçə ilə)

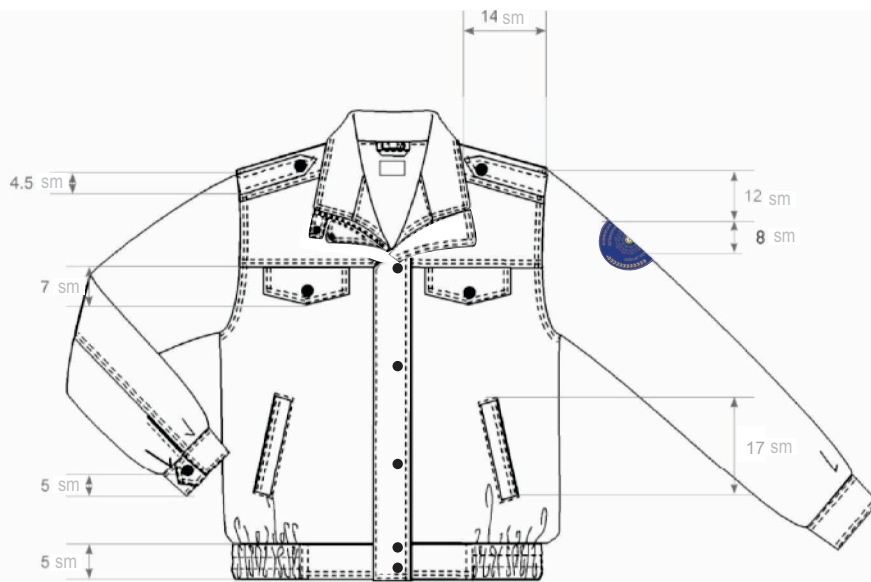
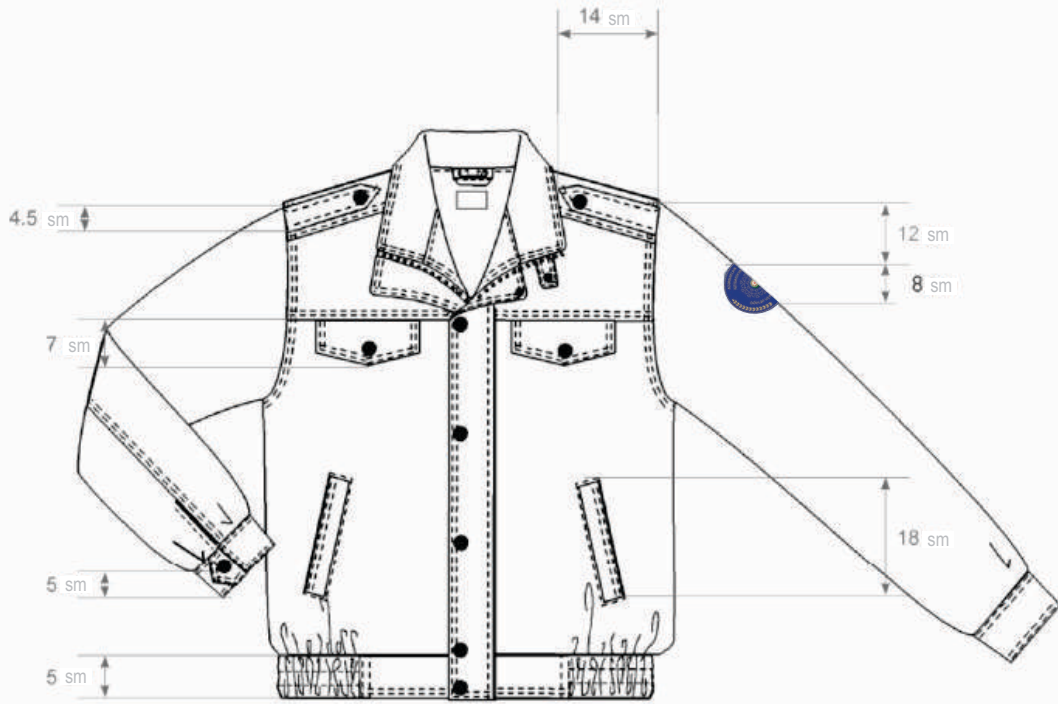

Şəkil 88.

Kişi və qadın vəzifəli şəxslərin
gödəkçəsinin eskiz ölçüləri (yuxarıdan aşağı)



Şəkil 89.

Vəzifəli şəxslərin kurtkası



Şəkil 90.

**Kişi və qadın vəzifəli şəxslərin
kurtkasının eskiz ölçüləri (yuxarıdan aşağı)**



Şəkil 91.

Vəzifəli şəxslərin ikitərəfli kurtkası



Şəkil 92.

Vəzifəli şəxslərin ikitərəfli kurtkasının iç tüzü

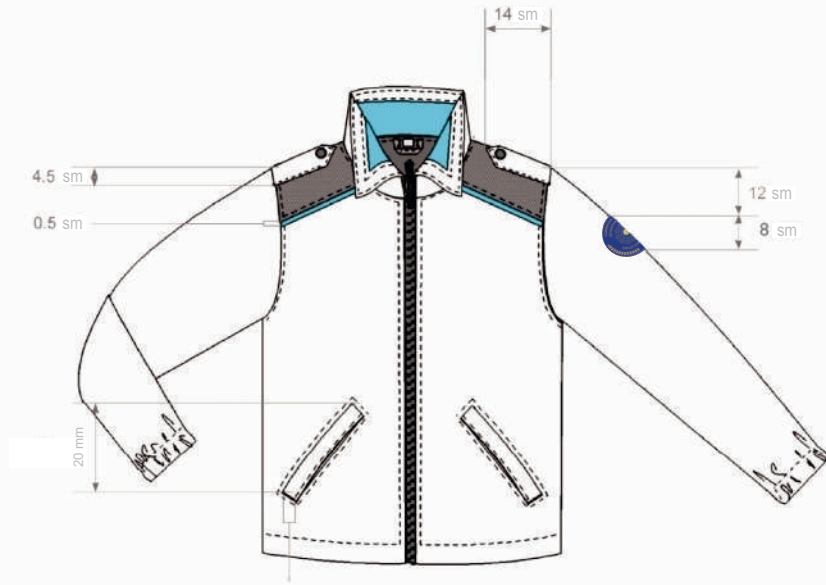

Şəkil 93.

Vəzifəli şəxslərin ikitərəfli kurtkası
eskiz ölçüləri



Şəkil 94.

Vəzifəli şəxslərin uzunqol köynəyi

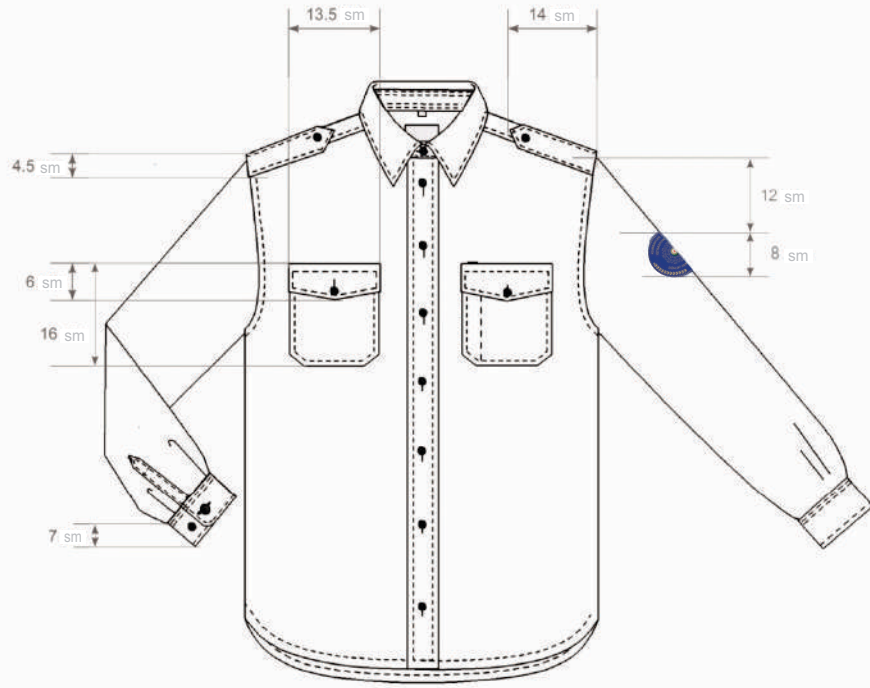

Şakil 95.

Vəzifəli şəxslərin uzunqol köynəyinin
eskiz ölçüləri



Şəkil 96.

Vəzifəli şəxslərin qısaqol köynəyi



Şəkil 97.

Vəzifəli şəxslərin qısaqol köynəyinin
eskiz ölçüləri



Şakil 98.

Vezifeli şəxslərin uçdüymə köynəyi

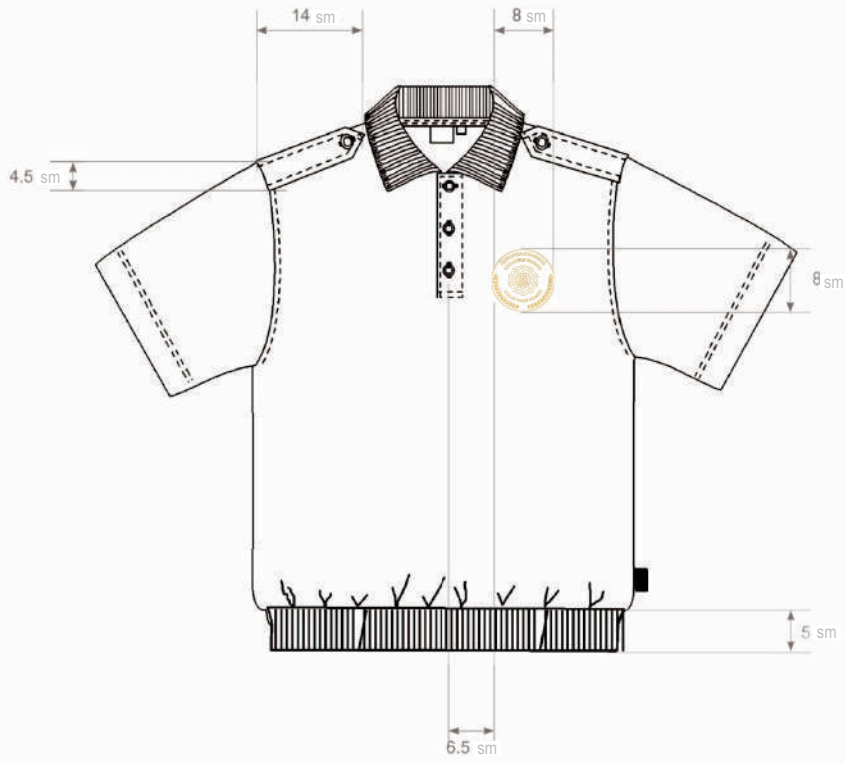

Şəkil 99.

Vəzifəli şəxslərin üçdüymə köynəyinin
eskiz ölçüləri



Şəkil 100.

Vəzifəli şəxslərin qolsuz puloveri

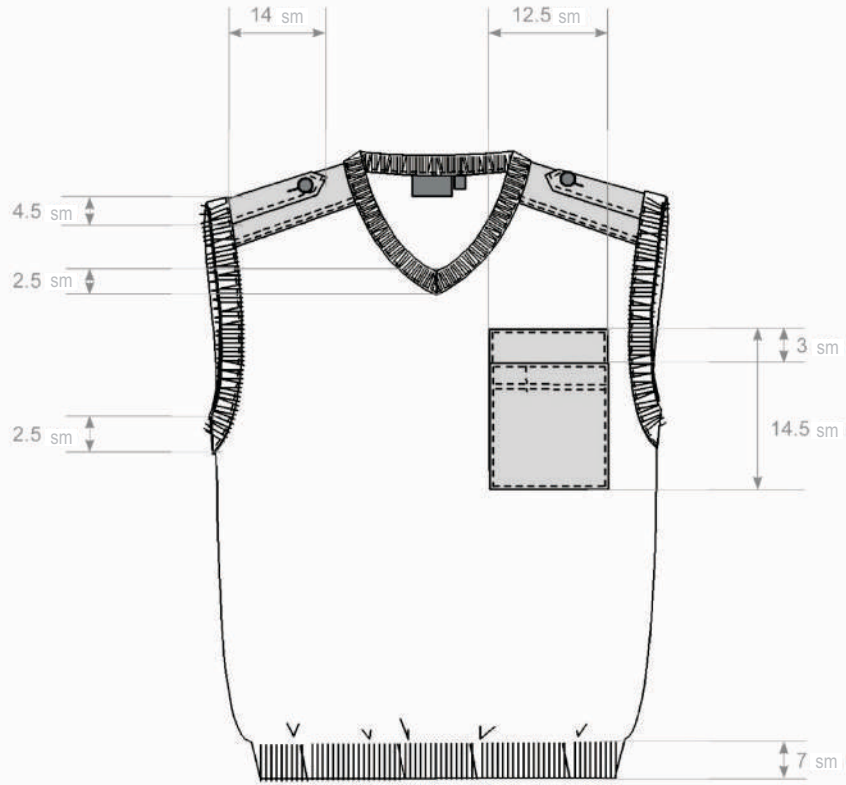

Şəkil 101.

Vəzifəli şəxslərin qolsuz puloverinin
eskiz ölçüləri

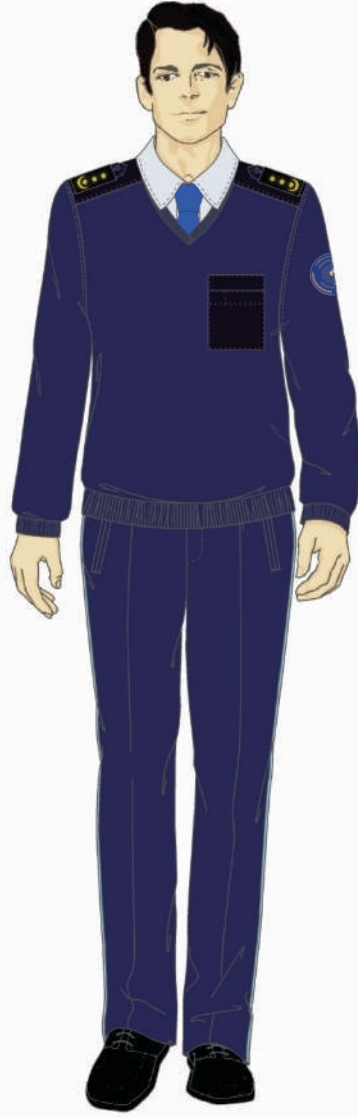

Şəkil 102.

Vəzifəli şəxslərin qollu puloveri

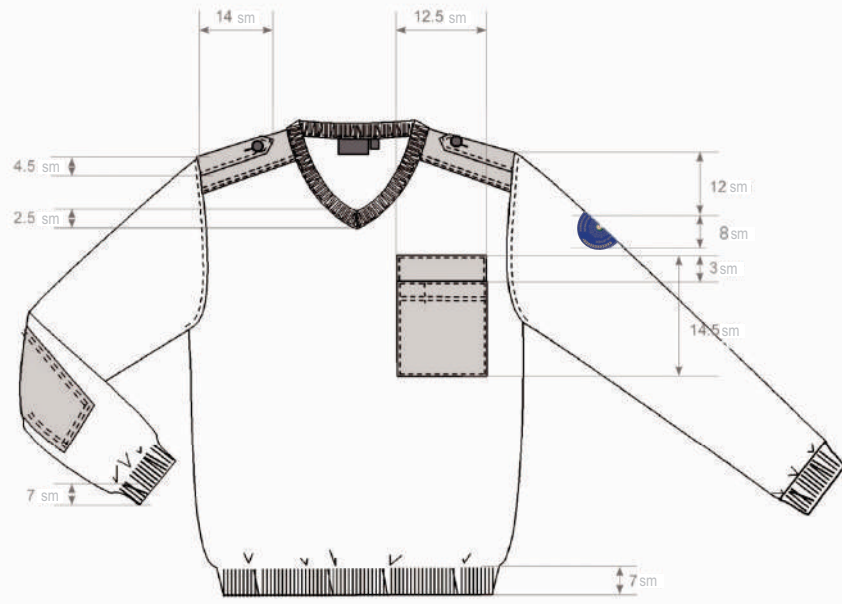

Şəkil 103.

Vəzifəli şəxslərin qollu puloveri



Şəkil 104.

Xüsusi təyinatlı vəzifəli şəxslər
üçün xüsusi geyim forması (komuflıyaj)

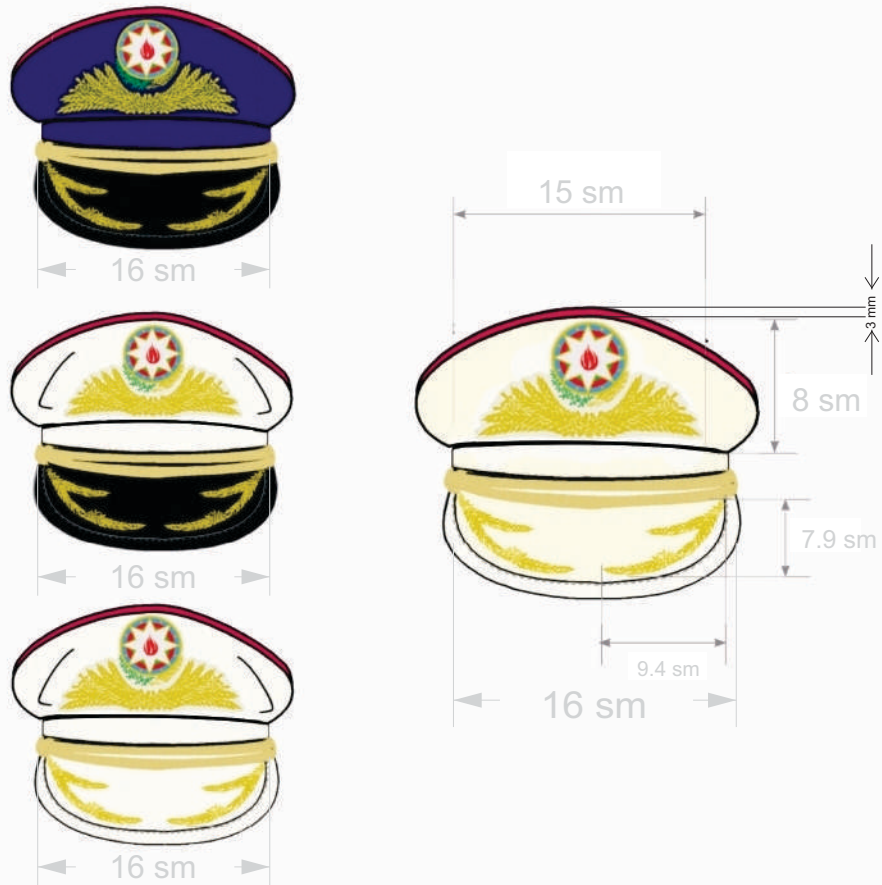

Şəkil 105.

Azərbaycan Respublikasının Həqiqi dövlət vergi xidməti müşaviri,
1,2,3-cü dərəcəli dövlət vergi xidməti müşaviri,
habelə 3-cü dərəcəli dövlət ədliyyə müşavirinin
furajkası

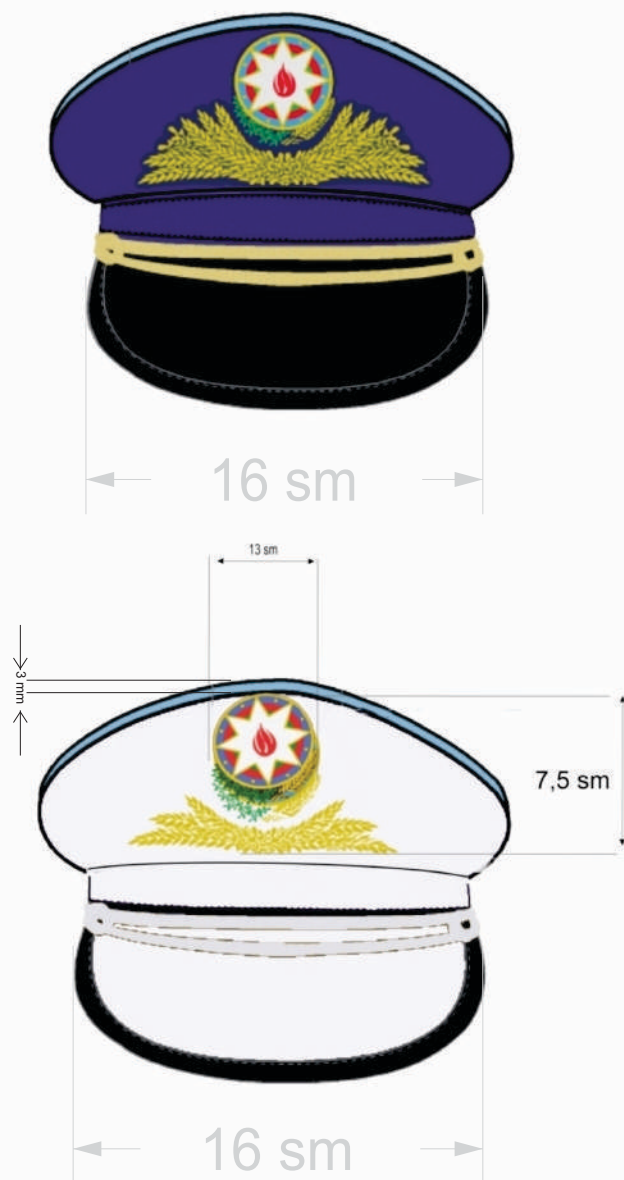

Şəkil 106.

Baş vergi xidməti müşaviri (baş ədliyyə müşaviri),
vergi xidməti müşaviri (ədliyyə müşaviri) və
kiçik vergi xidməti müşavirinin (kiçik ədliyyə müşavirinin)
furajkası

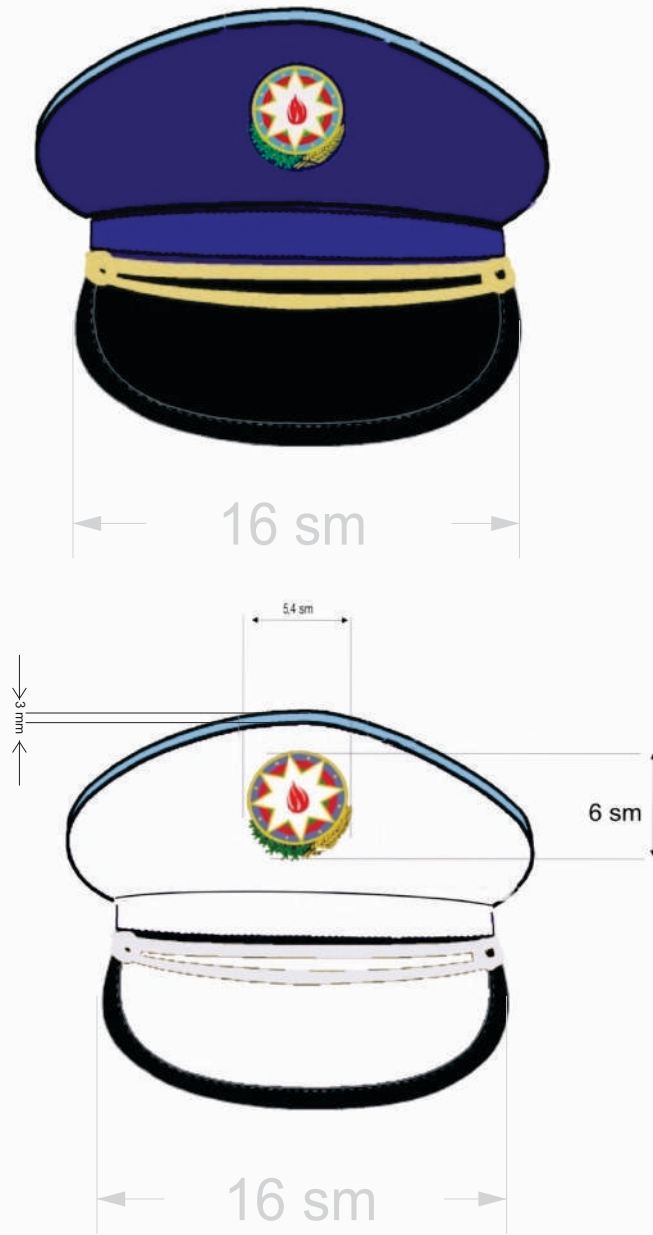

Şəkil 107.

1,2,3-cü dərəcəli müfəttişlər (1,2,3-cü dərəcəli hüquqşünaslar)
və müfəttişin furajkası

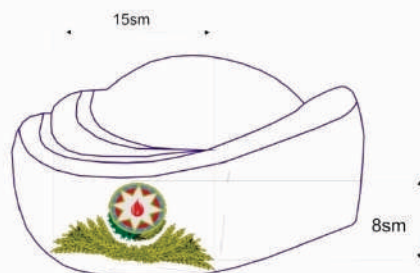

Şəkil 108.

Azərbaycan Respublikasının Həqiqi dövlət vergi xidməti müşaviri,
1,2,3-cü dərəcəli dövlət vergi xidməti müşaviri,
habelə 3-cü dərəcəli dövlət ədliyyə müşavirinin
qadın şlyapası

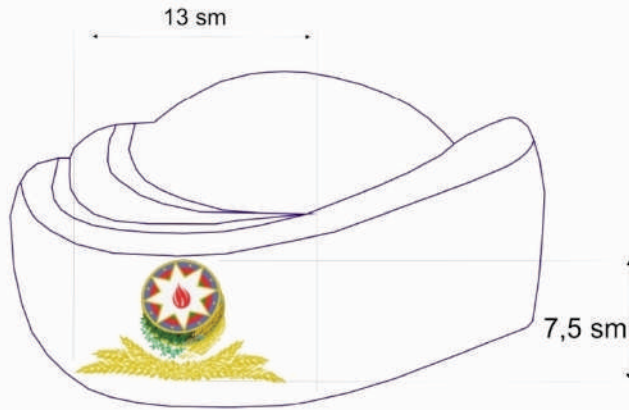

Şəkil 109.

Baş vergi xidməti müşaviri (baş ədliyyə müşaviri),
vergi xidməti müşaviri (ədliyyə müşaviri) və
kiçik vergi xidməti müşavirinin (kiçik ədliyyə müşavirinin)
qadın şlyapası



5,4 sm

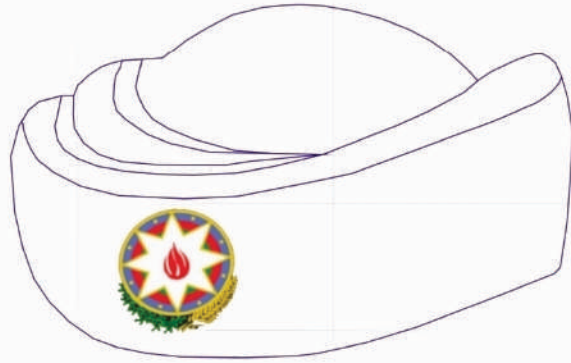

6 sm

Şəkil 110.

1,2 və 3-cü dərəcəli müfəttişlər
(1,2 və 3-cü dərəcəli hüquqşünaslar)
və müfəttişin qadın şlyapası



Şəkil 111.

Vəzifəli şəxslərin qış papağı
(yuxarıdan aşağı ali, baş və kiçik rəis heyəti üzrə)

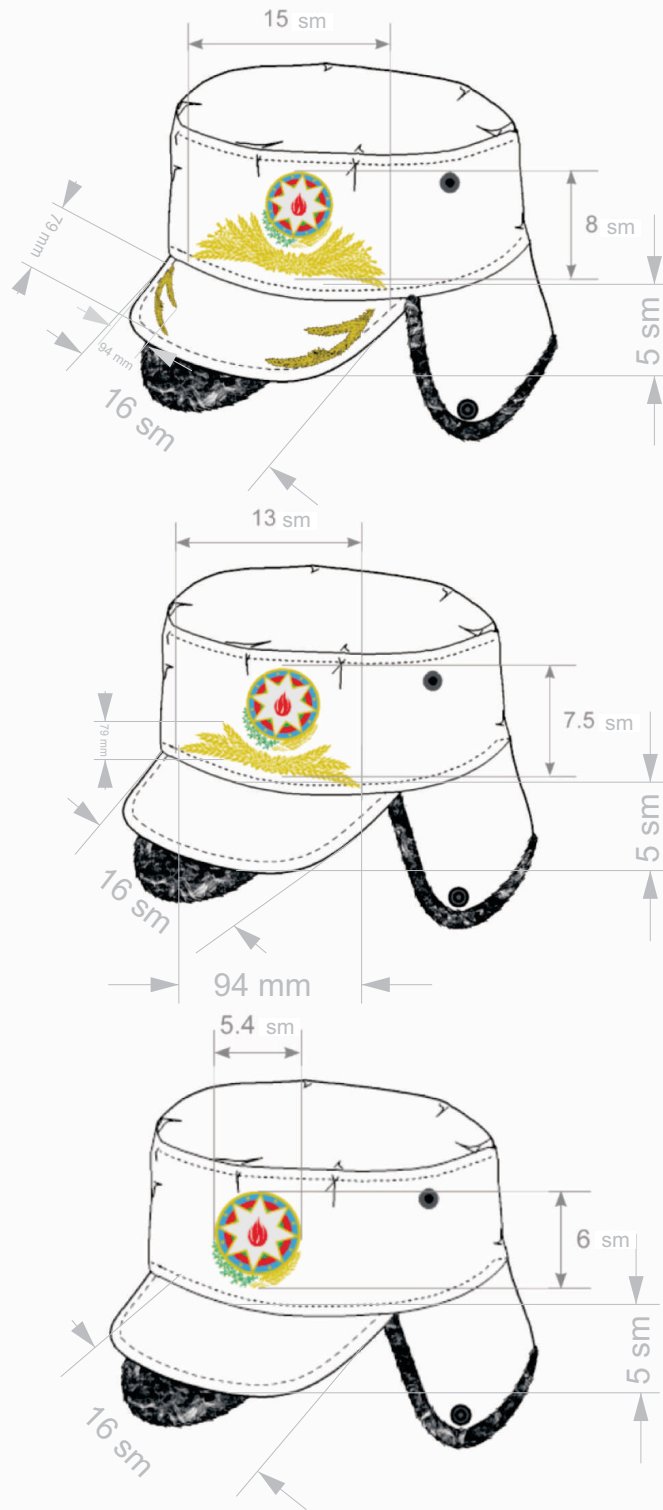

Şəkil 112.

Vəzifəli şəxslərin qış papağının eskiz ölçüləri
(yuxarıdan aşağı ali, baş, kiçik rəis heyəti üzrə)



Şəkil 113.

Vəzifəli şəxslərin şlyapası
(yuxarıdan aşağı ali, baş və kiçik rəis heyəti üzrə)

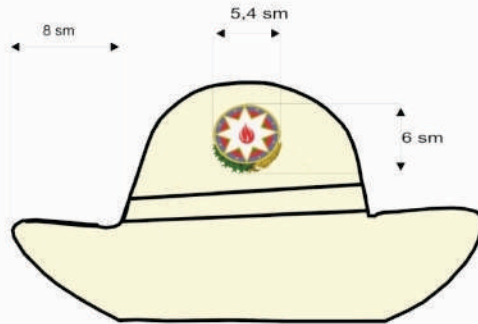
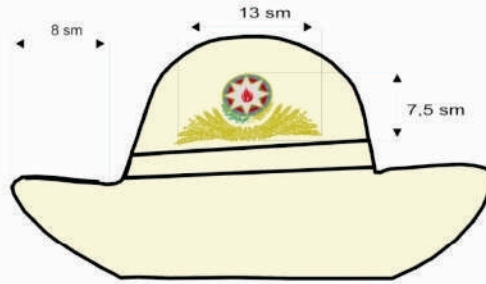
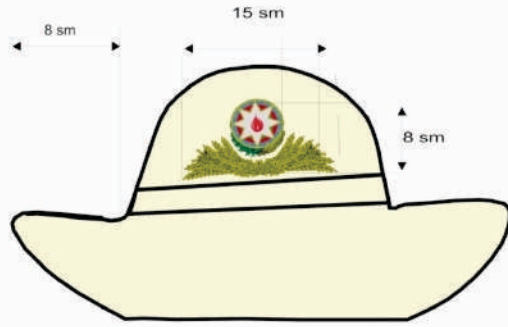

Şəkil 114.

Vəzifəli şəxslərin şlyapalarının eskiz ölçüləri
(yuxarıdan aşağı ali, baş, kiçik rəis heyəti üzrə)



Şəkil 115.

Vəzifəli şəxslərin yay furaşkası (beysbolka)
(yuxarıdan aşağı ali, baş, kiçik rəis heyəti üzrə)

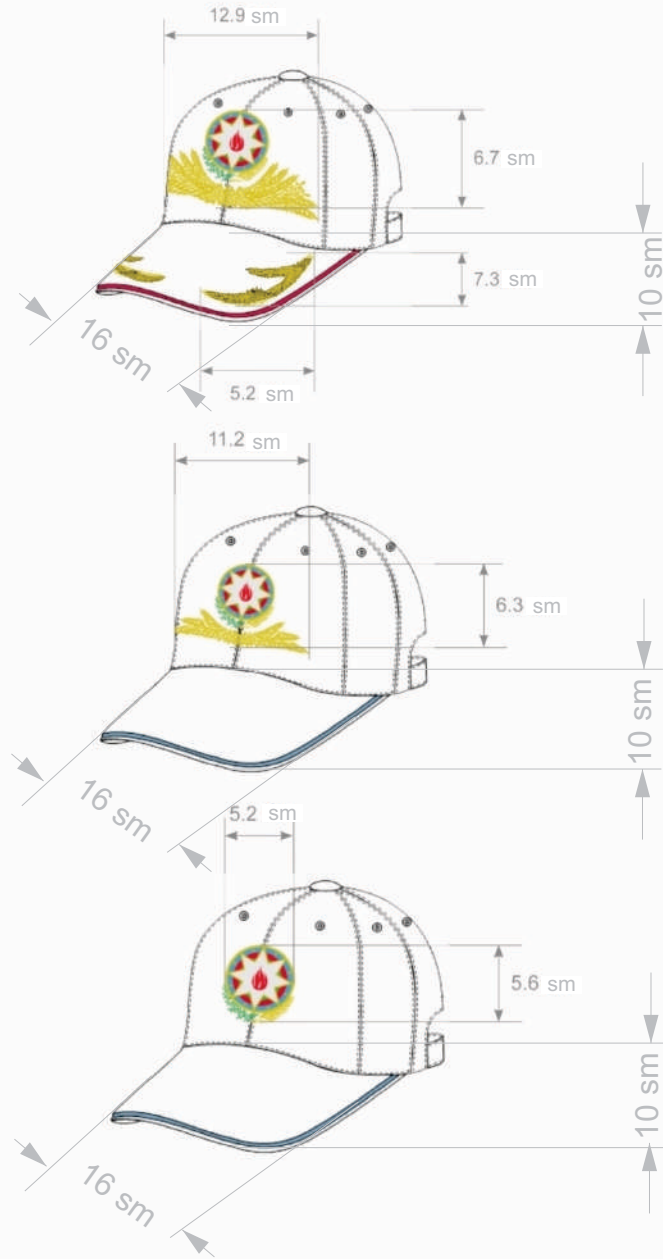

Şəkil 116.

Vəzifəli şəxslərin yay furaşkasının (beysbolka) eskiz ölçüləri
(yuxarıdan aşağı ali, baş, kiçik rəis heyəti üzrə)

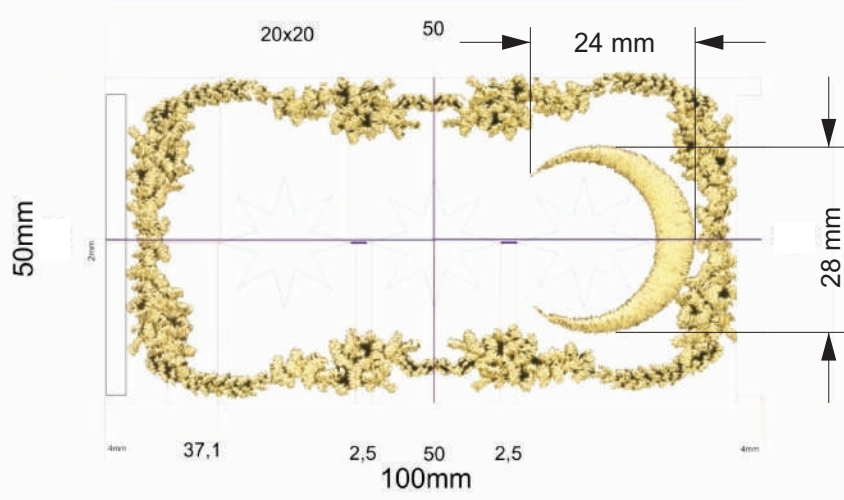
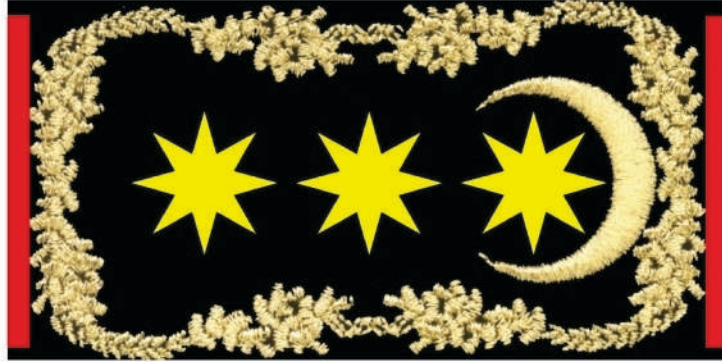

Şəkil 118.

1-ci dərəcəli dövlət vergi xidməti müşavirinin
poqonu

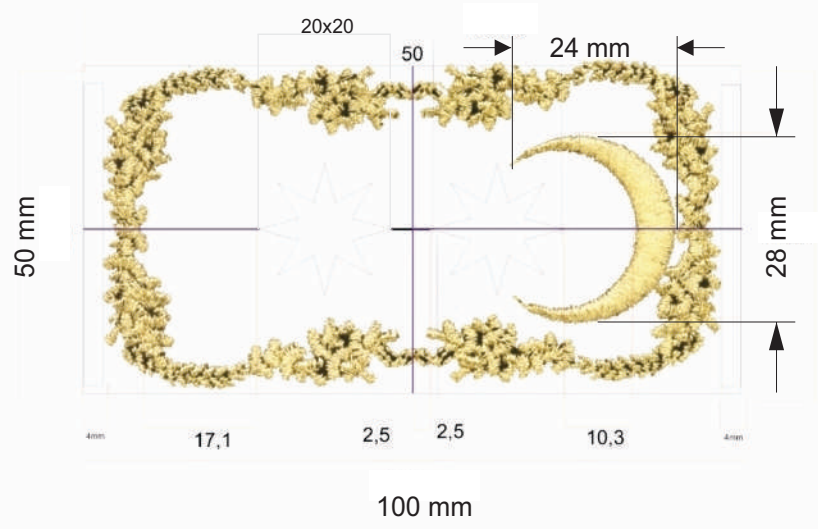
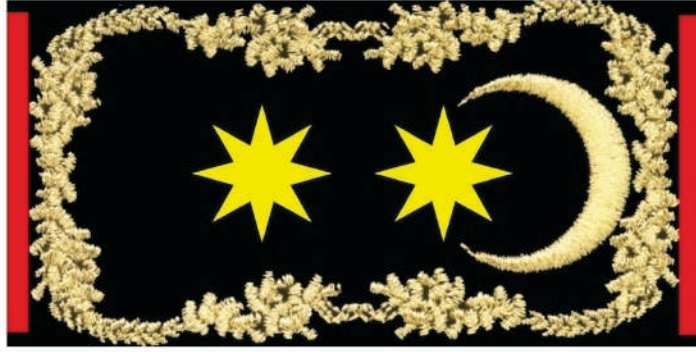

Şəkil 119.

2-ci dərəcəli dövlət vergi xidməti müşavirinin
poqonu

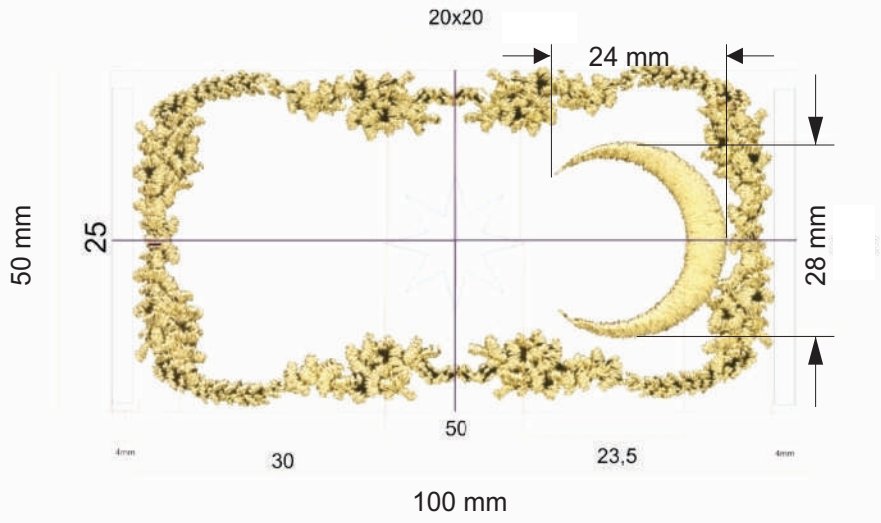
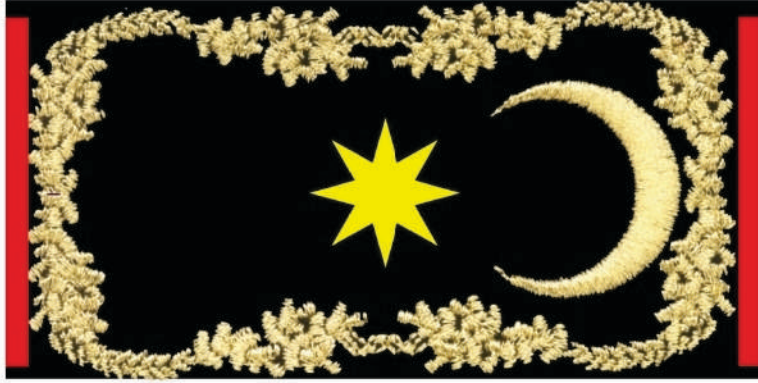

Şəkil 120.

3-cü dərəcəli dövlət vergi xidməti müşavirinin
(3-cü dərəcəli dövlət ədliyyə müşavirinin)
poqonu

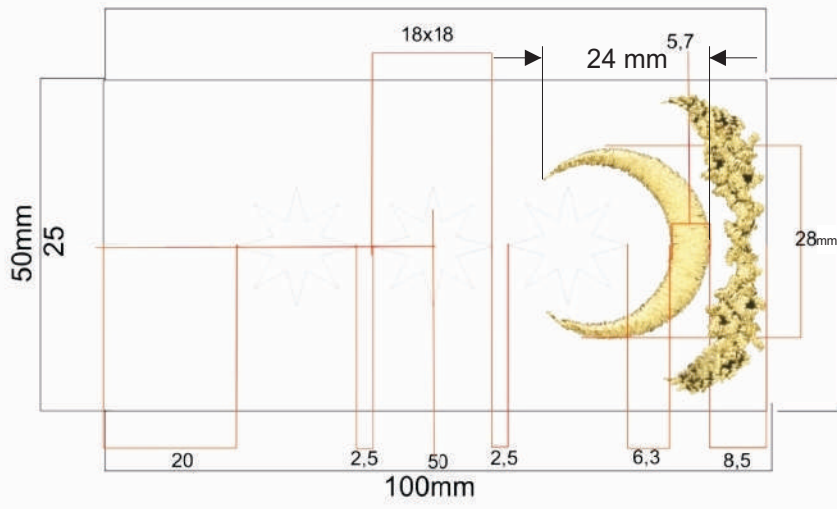
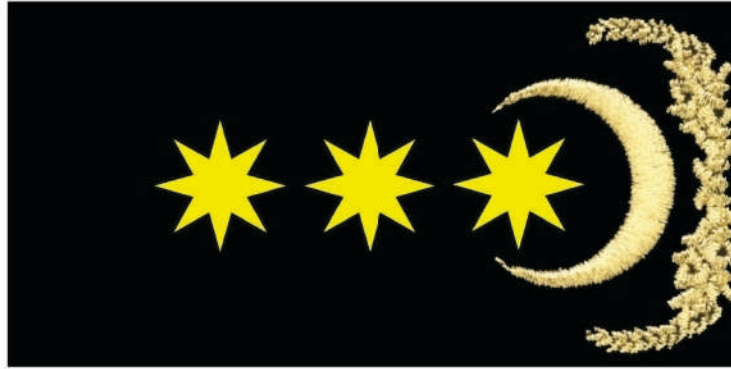

Şəkil 121.

Baş vergi xidməti müşavirinin
(baş ədliyyə müşavirinin)
poqonu

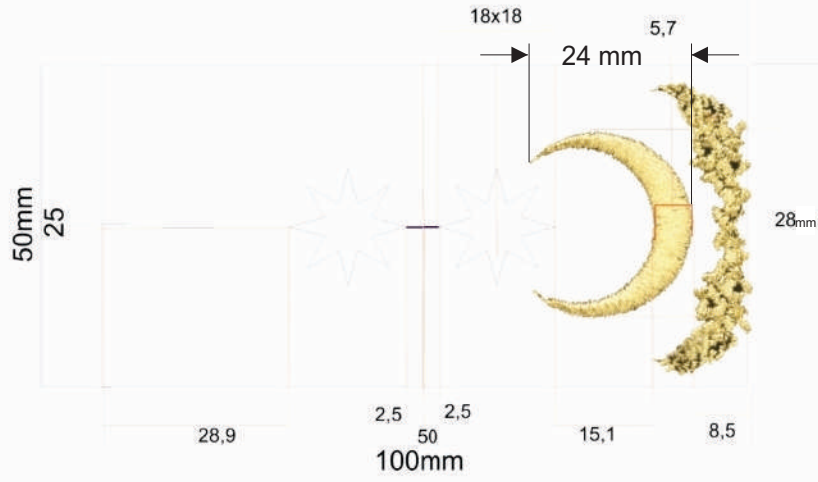
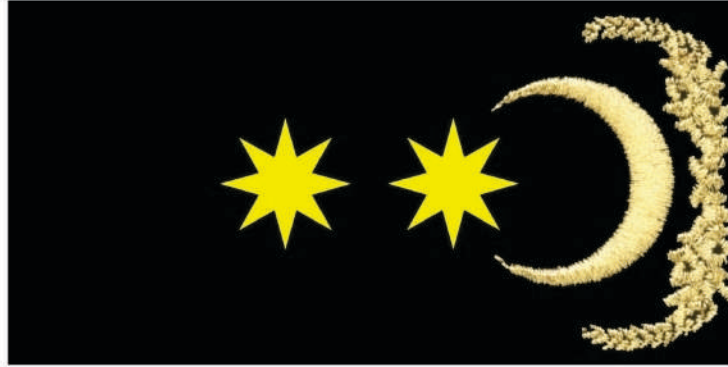

Şəkil 122.

Vergi xidməti müşavirinin
(ədliyyə müşavirinin)
poqonu

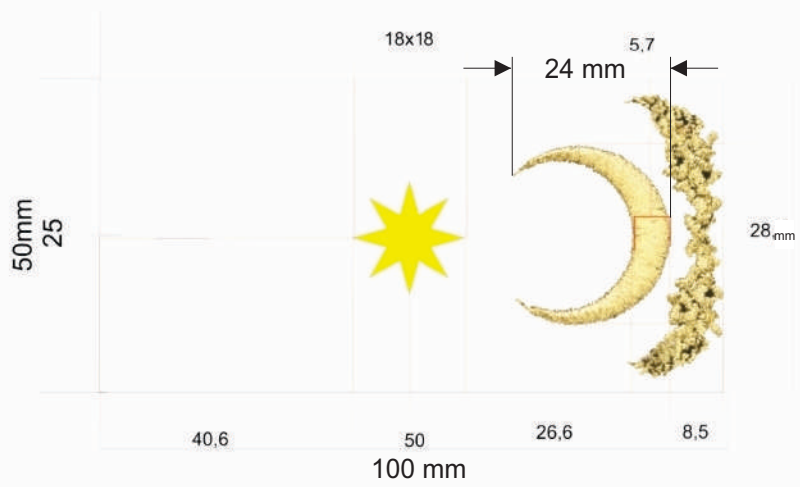
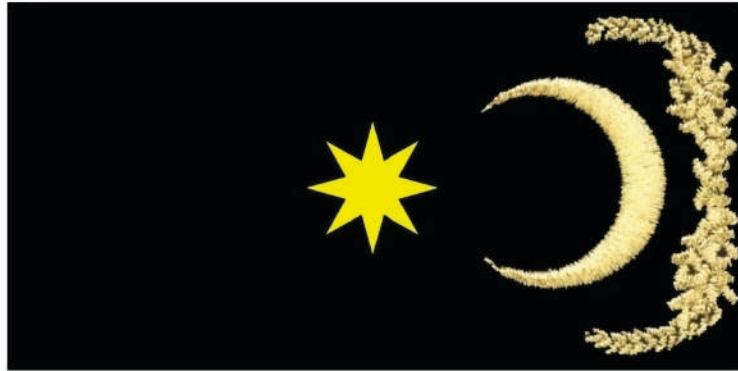

Şəkil 123.

Kiçik vergi xidməti müşavirinin
(kiçik ədliyyə müşavirinin)
poqonu

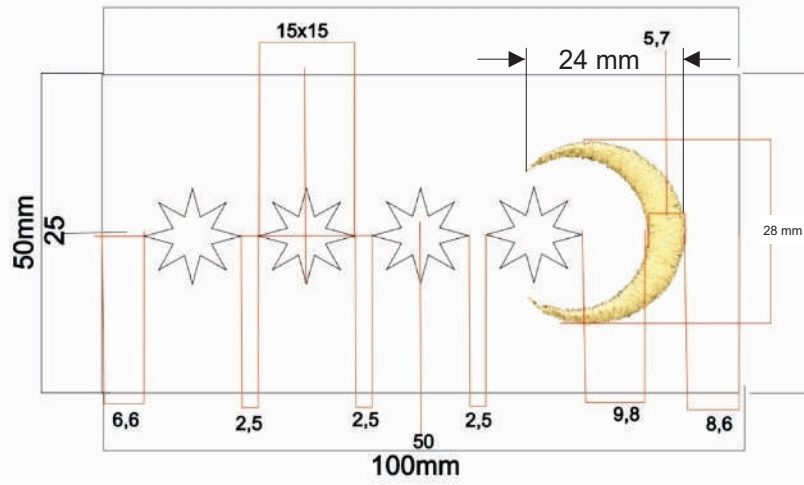
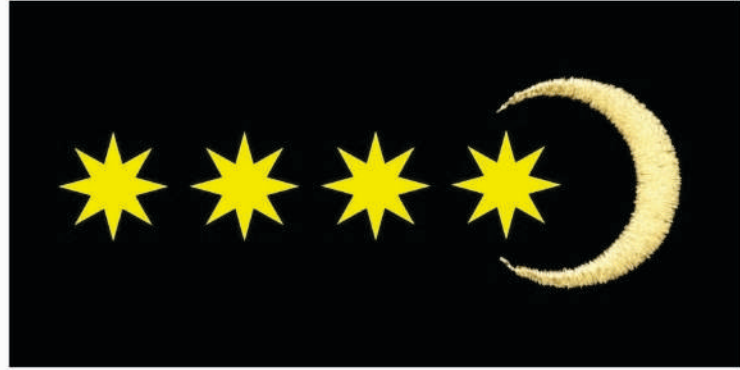

Şəkil 124.

1-ci dərəcəli müfəttişin
(1-ci dərəcəli hüquqşünasın)
poqonu

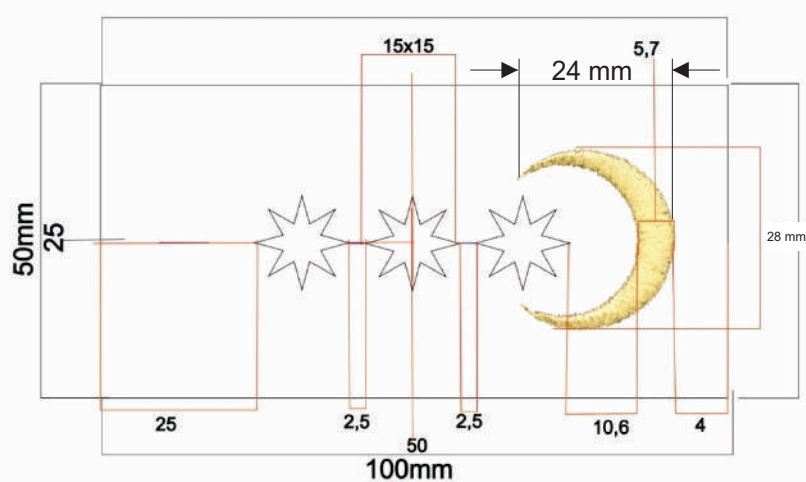
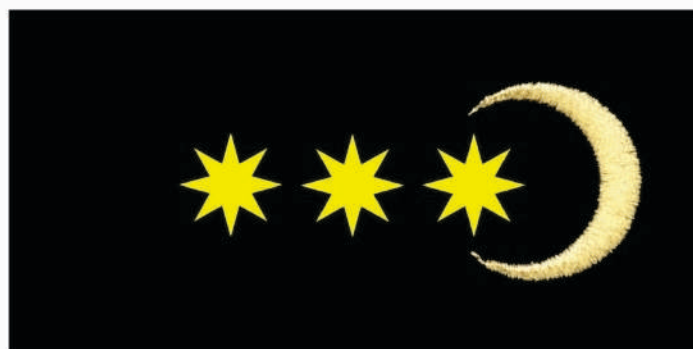

Şəkil 125.

2-ci dərəcəli müfəttişin
(2-ci dərəcəli hüquqşünasın)
poqonu

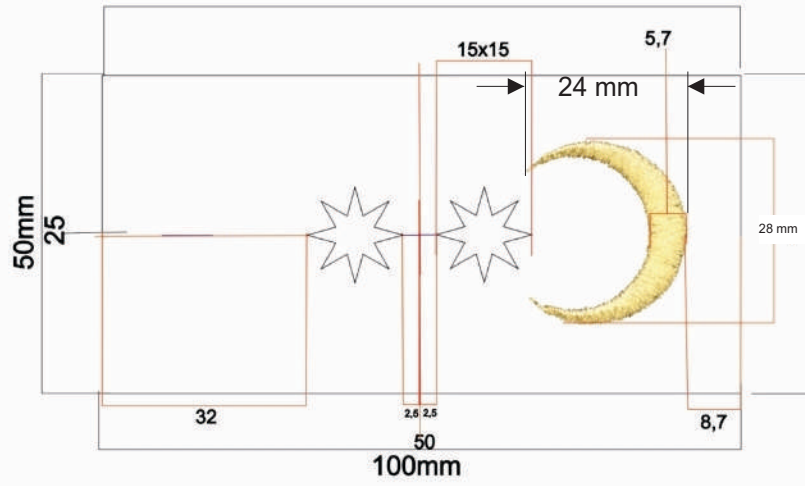
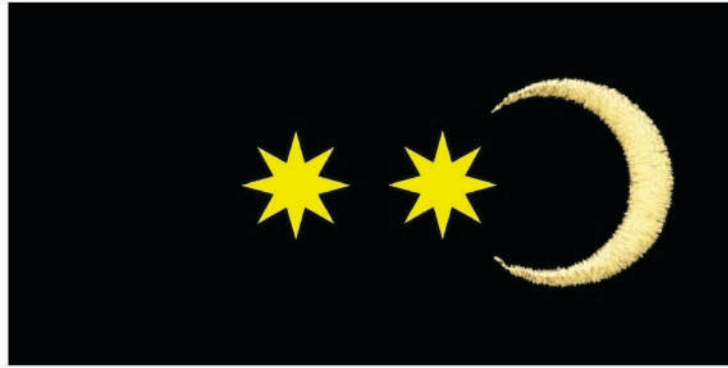

Şəkil 126.

3-cü dərəcəli müfəttişin
(3-cü dərəcəli hüquqşünasın)
poqonu

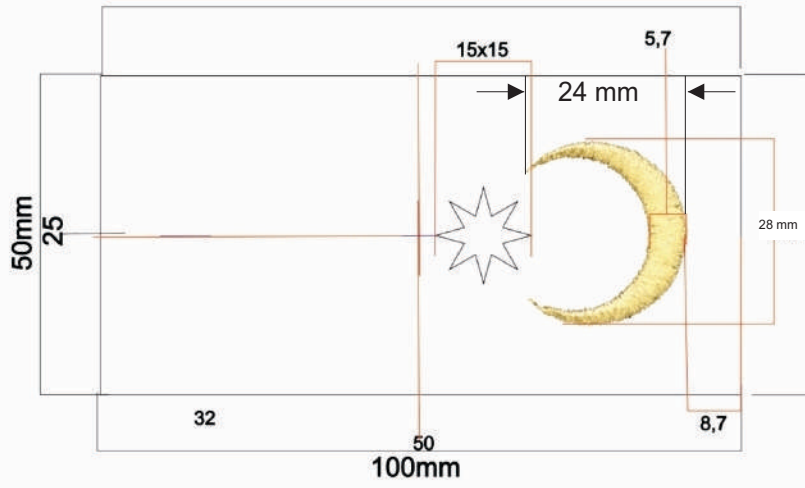
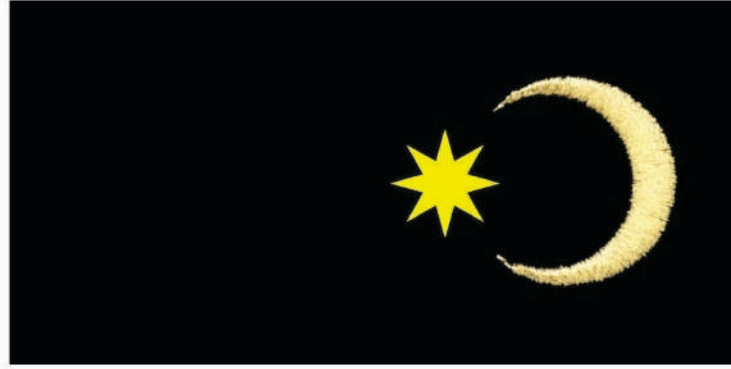

Şekil 127.

Müfettişin poçonu



Şəkil 128.

Azərbaycan Respublikasının Həqiqi dövlət vergi xidməti müşaviri,
1,2,3-cü dərəcəli dövlət vergi xidməti müşaviri,
habelə 3-cü dərəcəli dövlət ədliyyə müşavirinin
geyimlərinin yaxa nişanı

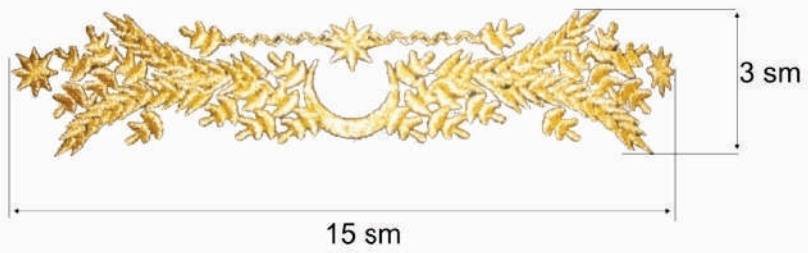

Şəkil 129.

Azərbaycan Respublikasının Həqiqi dövlət vergi xidməti müşaviri,
1,2,3-cü dərəcəli dövlət vergi xidməti müşaviri,
habelə 3-cü dərəcəli dövlət ədliyyə müşavirinin
qol köbələrindəki nişanı



Şəkil 130.

Vəzifəli şəxslərin tanınma qol nişanı
və tanınma döş nişanı (yuxarıdan aşağıya)



Ali r is hey ti u n



Ba  v  ki ik r is hey ti u n

 ekil 131.

D ym l r

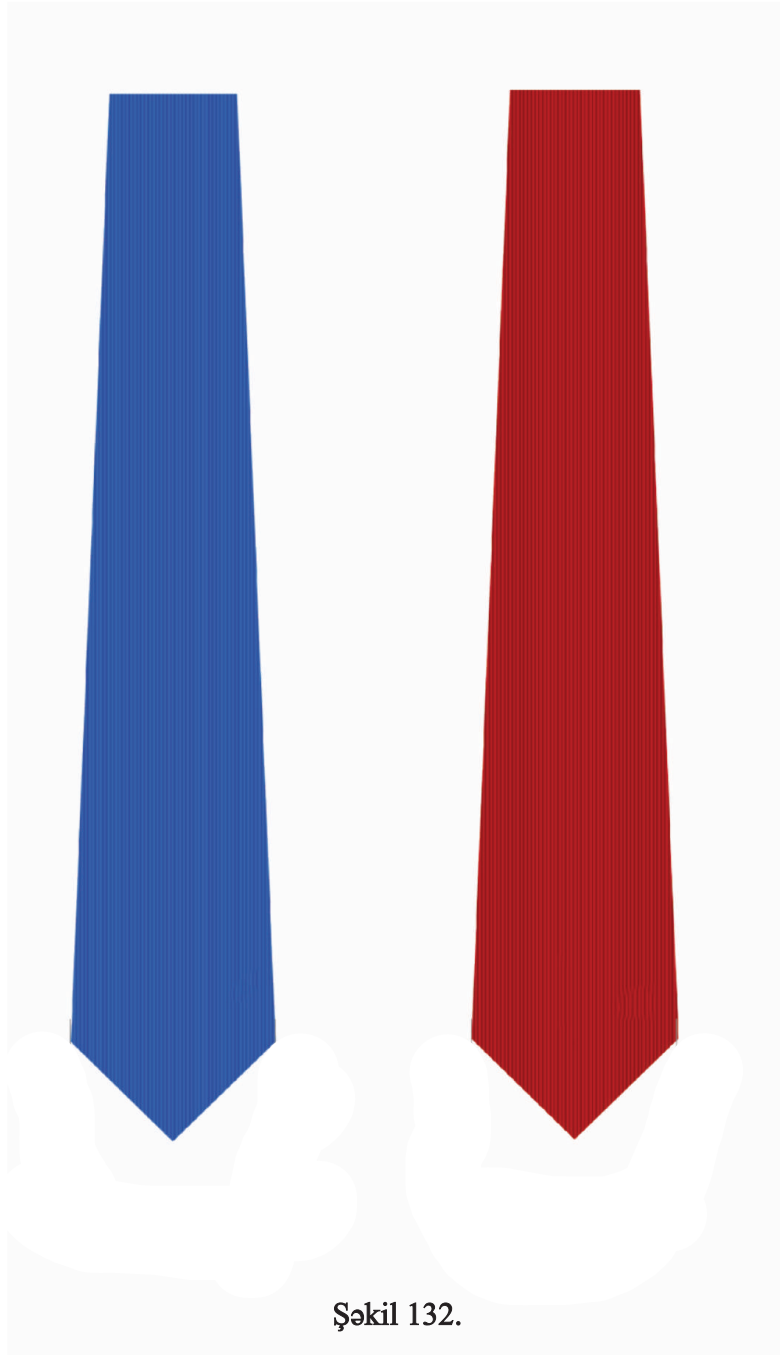

Şəkil 132.

Qalstuklar

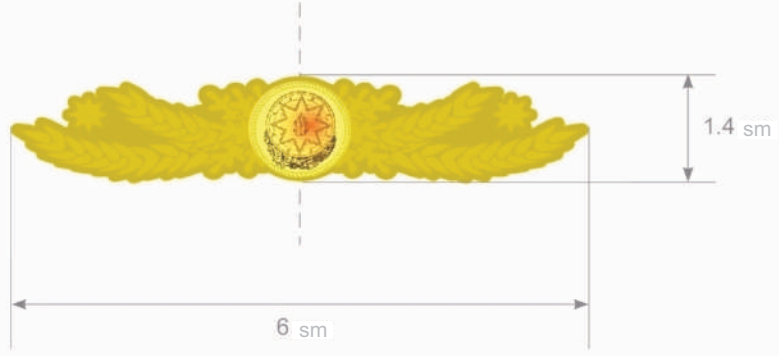

Şekil 133.

Qalstuk üçün sxaclar

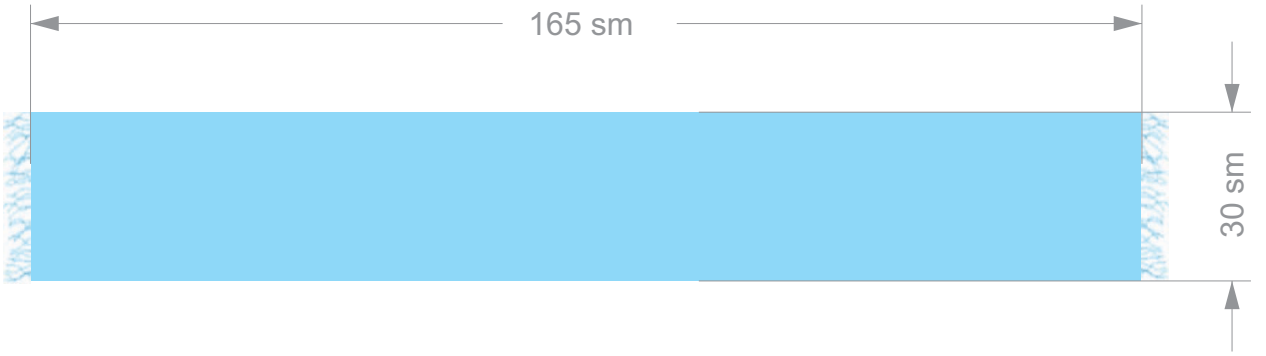

Şekil 134.

Şərflər

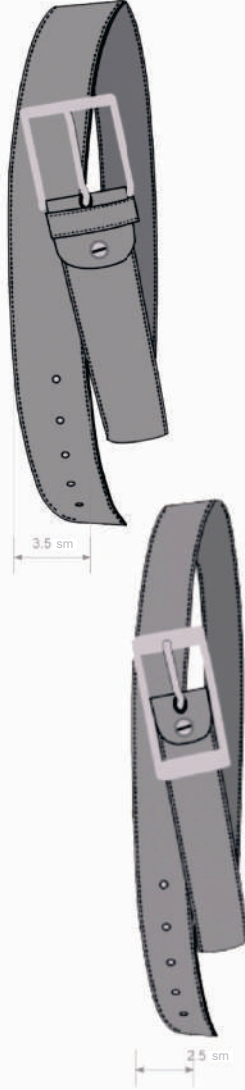

Şəkil 135.

Kişi və qadın kəməri
(yuxarıdan aşağı)



Şekil 136.

Yol çantası



Şekil 137.

Ölçüklər



Şəkil 138.

Kişilər üçün yay və qış çəkməsi
(yuxarıdan aşağı)

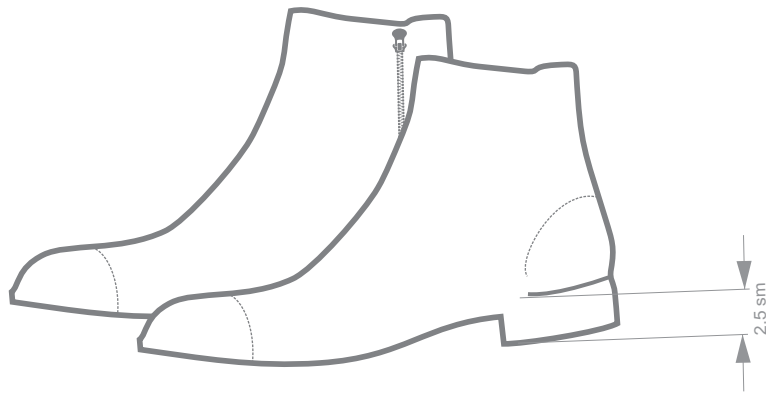
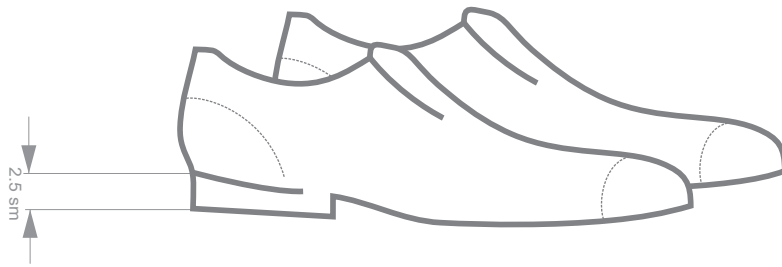

Şəkil 139.

Kişilər üçün yay və qış çəkməsinin eskiz ölçüləri
(yuxarıdan aşağı)



Şekil 140.

Qadınlar üçün yay çəkməsi və uzunboğaz qış çəkməsi
(yuxarıdan aşağı)



Şəkil 141.

Qadınlar üçün yay çəkməsi və uzunboğaz qış çəkməsinin
eskiz ölçüləri (yuxarıdan aşağı)